

TAŽENÉ POSTŘIKOVAČE ŘADY R900i PREMIUM



4400, 5200, 6200 litrů.
Nová definice ochrany plodin.



CELKOVĚ LEPŠÍ



Tažené postřikovače řady R900i jsou založeny na jednoduchém principu: pokud chcete vyšší produktivitu a nižší náklady na hektar, potřebujete stroj, který bude lepší ve všech oblastech, nikoliv jen v jedné. Takže místo pouhého použití nádrže o větším objemu jsme optimalizovali celý proces postřiku. Od plánování práce a plnění, přes přepravu a postřik, až po výplach a zpracování zbytků chemikálií. Vše pro kvalitnější ochranu plodin - a lépe fungující základ vašeho podnikání.

Pro každý krok cyklu aplikace postřiku jsme zvolili ty nejlepší technologie a řešení vycházející z našich zkušeností a továrních testů. Poté jsme je všechny spojili a vytvořili nejdokonalejší tažený postřikovač. Díky certifikované technologii ISOBUS lze postřikovač mnohem snadněji řídit z vašeho traktoru.



Obsah

Úvod.....	2
Seznamte se blíže se strojem	4
Podvozek a nádrž	6
Kvalita a prodejci.....	8
Postřikovací cyklus.....	10
Dokumentace	12
Plnění	14
Přeprava	16
Ramena	18
Postřik.....	20
Výplach a ředění.....	22
Přijímač a displeje	24
Technické údaje	26

Jak zjistíte z tohoto prospektu, tažené postřikovače R944i, R952i a R962i jsou skutečně lepší ve všech ohledech. Od objemu po komfort, od přesnosti po spolehlivost a podporu, z hlediska funkcí, výkonnosti a výše nákladů si lze všechny body odškrtnout jako splněné.

Ale nedejte pouze na naše slova. Otočte stránku a přesvědčte se sami.



Systém odpružení BoomGuard zajišťuje plynulou jízdu na silnici i na poli.

- Jedinečná kyvadlová konstrukce umožňuje automatické vyrovnávání ramen
- Systém regulace výkvů minimalizuje pohyb ramen
- Tlumení dorazů v koncových polohách pro hladké sklápění ramen
- Stabilní, symetrické sklápění ramen



Seznamte se blíže se strojem

- Pokroková i-řešení a automatizace operací
- Pokroková komunikace ISOBUS mezi traktorem a postřikovačem
- Příprava pro automatické řízení sekcí prostřednictvím GPS
- Automatické ovládání postřikovacích ramen (vyrovnávání a výška)
- Automatické plnění, postřik a výplach
- PowrSpray
- Systém přepínání trysek TwinSelect (volitelně)
- Bezkonkurenční stabilita a životnost ramen (na poli i na silnici)
- LED osvětlení pro vyšší produktivitu v noci
- Úplná dokumentace a přenos dat (včetně aplikace variabilních dávek)
- Kvalita a servis John Deere



1

PowrSpray:

tento inovativní systém využívá dvě odstředivá čerpadla poháněná podle snímání zatížení. První čerpadlo umožní plnění rychlostí až 1200 l/min a druhé zajistí vysokotlakou aplikaci postřiku až 1000 l/min.

2

Podvozek:

celý podvozek je konstruován speciálně pro tuto práci. Základem hlavního rámu je příčná konstrukce ve středové části, která lépe absorbuje zkrutnou sílu a pohyb.

3

Chemický induktor PowrFill:

tento speciální chemický induktor umožňuje rychlé, přesné a bezpečné plnění velkých objemů. Výkonný injektor rychle nasává chemikálie na ochranu plodin, a omezuje tak tvorbu pěny.

4

SolutionCommand:

automatické, přesné plnění nádrže.

- Kompletní řízení intenzity míchání
- Optimalizované aplikační a pracovní tlaky
- Integrovaný systém AutoDilute pro zpracování zbytků postřiku

BoomTrac zlepšuje aplikační přesnost a snižuje množství odletujícího postřiku díky automatické regulaci sklonu a výšky ramen. Systém je zejména užitečný na svazích a nerovných polích nebo při otáčení na souvratích.

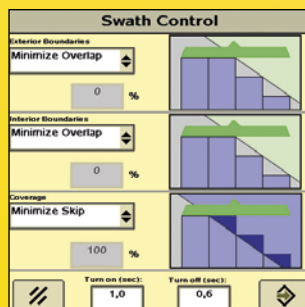

Sekční řízení výrazně redukuje vstupní náklady díky snížení přesahů a vynechávek. Tento systém využívající GPS automaticky zapíná a vypíná sekce ramen při vjezdu do předem nastavených zón nebo při jejich opuštění.



5

ProRoad: dvojité odpružení nápravy s bezúdržbovými polyuretanovými tlumiči. Pro plynulou, stabilní jízdu na silnici i na poli bez ohledu na stávající naplnění vašeho postřikovače.

6

AutoDilute (volitelně): tento automatický program několikanásobného vyplachování a zpracování zbytků postřiku nabízí automatické postupné, nebo průběžné rozpouštění zbytků.

7

Ovládání trysek TwinSelect z kabiny: šetří drahocenný čas kdykoliv, když je třeba vyměnit trysky.

8

Dvojitě a trojitě skládaná ramena: můžete si vybrat z široké řady stabilních ramen John Deere. K dispozici jsou ramena o šířce až 40 m.

SNÍŽENÍ TĚŽIŠTĚ ZA ÚČELEM STABILITY



Už na první pohled si můžete všimnout, že postřikovače R944i, R952i a R962i mají nízko umístěné těžiště. Těžiště je i u těch největších strojů v dolní části. Srdcem hlavního rámu je příčná konstrukce ve středové části. Podvozek tak může lépe absorbovat zkrutné síly a pohyb, čímž se snižuje riziko únavy materiálu či jeho namáhání. A protože je nádrž perfektně ukotvena v rámu, máte zaručenu neustálou stabilitu. S plnou i prázdnou nádrží. Ať jedete po silnici nebo po poli. Dokonce i ve svazích! Rozložení hmotnosti rovněž pomáhá zachovat stabilitu stroje během práce, a to bez ohledu na polohu ramen. To znamená lepší manévrovatelnost, plynulejší přepravu a rychlejší, přesnější postřik.

Potřebujete na poli pomocnou ruku? Volitelné řízení kol umožňuje nastavení ve svahu a zároveň slouží jako systém pro udržení jízdy v jedné stopě na souvrati. V kombinaci se systémem řízení na souvrati Headland Management System (standardní výbava) omezuje poškození plodin a nabízí manuální nebo automatické řízení vašeho stroje. Další podrobnosti žádejte od svého prodejce!



Kapacita, jakou potřebujete

S možností výběru mezi třemi objemy nádrže můžete snadno zvolit správnou konfiguraci R900i podle vašich potřeb. Kvalita a vlastnosti zůstávají stejné bez ohledu na to, zda zvolíte nádrž o objemu 4400 l, 5200 l nebo 6200 l*.

Nádrže jsou vyrobeny z pevného a trvanlivého polyetylénu pro roky bezproblémového provozu. Jsou zkonstruovány pro nízko umístěné těžiště. Díky hluboko umístěnému sání a strmě stoupajícímu dnu, je dokonce i ve svazích minimalizován mrtvý objem. A bez rohů a přepážek je míchání a vyplachování rychlé, hladké a důkladné.

*skutečný objem + 5 %



Pro plynulé řízení je součástí příplatkové výbavy proporcionální hydraulické řízení. Řízení kol může být ovládáno buď manuálně, automaticky, nebo v kombinaci se systémem řízení sekcí dokonce pomocí GPS.



Režimy řízení

Pro vjezd na pole nebo při couvání do rohů zvolte manuální režim, pro kopírování dráhy pak režim automatický. Režim HMS aktivuje řízení, když nepostříkujete.



Můžete si zvolit nádrž o objemu 4400 l, 5200 l nebo 6200 l.



Robustní příčná konstrukce pomáhá rozložit zatížení způsobované velkou hmotností nádrže a zajistí dlouhou životnost.

PERFEKTNÍ KONSTRUKČNÍ KVALITA

Postřikovač R900i splňuje veškeré strojírenské směrnice a normy, jakož i naše vlastní přísné standardy kvality. Před výrobou stroje provádíme náročné testy všech materiálů a produktů. Poté testujeme každou jednotlivou funkci a kalibrujeme systém pro optimální distribuci postřiku. Pouze pokud jsme opravdu spokojeni, uvolníme postřikovač k dodání.

ENTAM

Síť ENTAM (Evropská síť pro testování zemědělských strojů) testuje a hodnotí širokou řadu zemědělské mechanizace (včetně naší) z hlediska funkčních, environmentálních a bezpečnostních vlastností. Dobré výsledky z minulosti pokračují v podobě naší řady R900i. Tímto způsobem můžeme zajistit, že náš stroj je lepší než ostatní v řadě oblastí.

CERTIFIKOVANÉ TESTY POSTŘIKOVAČE

Nyní jsou v některých evropských zemích povinné. Naše testovací zařízení je certifikováno pro testování postřikovačů v souladu se zákonnými požadavky platnými v jednotlivých zemích. Navíc se eliminuje nebezpečí ztráty dat, šetří čas a zjednodušuje dokumentace.

Máte aktivní podporu od svého prodejce John Deere přímo v regionu.



KVALITA JOHN DEERE

NEZÁVISLÉ TESTY

SPECIALIZOVANÍ PRODEJCI



SERVISNÍ PODPORA

Váš prodejce John Deere vám dává něco navíc: osobní přístup, odborné rady a podporu přímo ve vašem regionu.

Místo telefonování na servisní linku do továrny obdržíte podporu od servisních techniků prodejce John Deere, kteří dokonale znají váš postřikovač i váš byznys.

Od polní diagnostiky až po servis a údržbu, naši certifikovaní technici přijedou za vámi, aby zajistili hladký a účinný chod vaší mechanizace. A díky naší vynikající logistické síti může váš prodejce získat potřebný díl obvykle do 24 hodin, pokud tento díl není zrovna na skladě, když voláte.

Máte opotřebované trysky? Opět se můžete obrátit na svého prodejce John Deere! Program John Deere zahrnuje běžné trysky pro postřik, hnojení a také nejnovější typy trysek s nasáváním vzduchu pro regulaci úletu. Potřebujete radu, jakou vybrat koncovku pro danou práci? Vyškolený personál náhradních dílů prodejce John Deere vám rád odborně poradí.

LEPŠÍ VE VŠECH OHLEDECH

Pokud jde o účinnou ochranu plodin, jsou správné načasování a použitá technologie téměř stejně důležité jako volba postřikového prostředku. Vyšší rychlost postřiku a používání ramen s větší šířkou záběru jsou sice důležité, ale skutečným klíčem k úspěchu je co nejpřesnější a nejúčinnější provádění každé fáze procesu.

Řada R900i Premium je postavena pro maximální produktivitu každého kroku. Od plánování a dokumentace přes plnění a přepravu, výplach a zpracování zbytků postřiku je aplikace postřiku snazší, přesnější a efektivnější a zároveň splňuje všechny zákonné a ekologické předpisy platné v celé Evropě.

Udržujte své zisky ve stopě

Pro maximální produktivitu a přesnost použijte ve svém postřikovači řady R900i přijímač StarFire 3000 a pokrokový displej GreenStar ISOBUS. Podrobnější informace si vyžádejte od svého prodejce!

PŘIJÍMAČ STARFIRE 3000

Přijímač StarFire 3000 pracuje hladce se všemi úrovněmi přesnosti (EGNOS, SF1, SF2 a RTK). Vedle signálů GPS může rovněž využívat ruské satelity GLONASS. StarFire 3000 vás udrží ve stopě i v oblastech s nekvalitním příjmem signálu: přijímá signál i ze satelitů, které jsou pouze 5 stupňů nad horizontem.

DOTYKOVÝ DISPLEJ GREENSTAR 3 2630

Dotkněte se budoucnosti! Moderní dotykový displej s úhlopříčkou 26 cm je zkonstruován tak,

aby rostl s vaším byznysem, a má veškerý výkon a funkce, jaké pro roky špičkové produktivity potřebujete: navádění, dokumentaci, pokrokový systém ISOBUS, monitorování výkonnosti a ještě mnohem více. Více informací najdete na straně 24.

DISPLEJ GREENSTAR 2 1800

Tento osvědčený 7" barevný displej se systémem ISOBUS nabízí reálné pohledy a řízení nářadí ISOBUS stiskem tlačítka. Od vstupní úrovně v podobě GreenStar Lightbar po automatický naváděcí systém AutoTrac je GreenStar 2 1800 kompatibilní se všemi naváděcími systémy John Deere.



DOKUMENTACE 1

PLNĚNÍ 2

PŘEPRAVA 3

POSTŘÍK 4

VÝPLACH A ŘEDĚNÍ 5



1

2

3

4

5

KVALITNÍ DOKUMENTACE



Dobrá dokumentace je základem celého procesu. Se správnými daty můžete během sezóny pracovat produktivněji – vytvoříte aplikační mapy, čímž se již při následující sklizni mohou zvýšit výnosy.

R900i zvyšuje produktivitu ještě dříve, než opustí dvůr. Jak? Tím, že vám pomáhá racionalizovat každý aspekt plánování vaší práce a zaznamenávání dat.

Díky plné kompatibilitě inteligentních řešení jsou veškeré informace, které o procesu ochrany rostlin potřebujete, shromažďovány automaticky během práce. Tyto informace můžete sdílet s vaším PC v kanceláři nebo webovým portálem myjohndeere.com pomocí flash disku USB nebo pro maximální pohodlí prostřednictvím bezdrátového přenosu dat John Deere. Prostřednictvím volitelné tiskárny v kabině si dokonce můžete jednoduchou zprávu vytisknout přímo v kabině.

Chcete pro optimalizaci aplikovat variabilní dávky hnojiva? Bez problému! Aplikační mapy vytvořené pomocí softwaru lze importovat do displeje GreenStar 2630, který pak následně bude řídit automatickou aplikaci variabilních dávek. Aplikační mapy se za účelem aktualizace vašich záznamů zároveň také ukládají.

Webový portál myjohndeere.com je otevřen také vám, vlastníkům postřikovačů John Deere. Myjohndeere.com vám umožňuje přístup k agronomickým datům, poskytuje informace o počasí ve vašem regionu, disponuje nástroji pro operativní rozhodování a zajišťuje jednoduchý způsob dokumentace produktivity a historie aplikace postřiku. Slouží také jako přístupová brána pro vybrané partnery, například agronomy nebo poradce, kteří jsou zapojeni do rozhodování ohledně řízení vašeho podniku. Vaše data jsou v bezpečí, máte k nim přístup pouze vy - tuto jistotu vám dává značka John Deere.

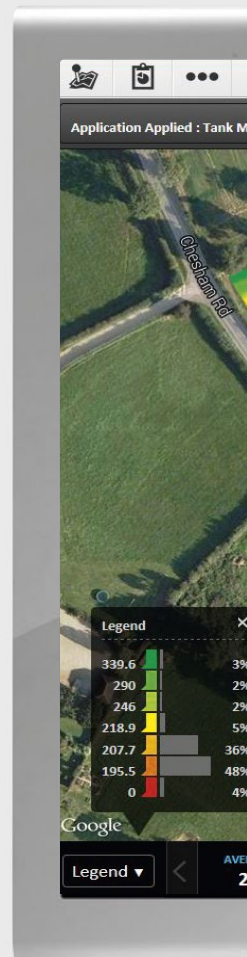

Podívejme se zblízka, jak nová řada R900i zvýší produktivitu celého procesu ochrany plodin – od dokumentace a plnění, po přepravu, postřik a výplach.



APLIKACE PODLE MAP

ZÁZNAM DAT V REÁLNÉM ČASE

PŘENOS A ANALÝZA



FIELD DOC

Tento software pro dokumentaci automaticky zaznamenává veškeré operace v reálném čase – poté lze tyto informace pro jejich následnou analýzu přenést na váš účet MyJohnDeere.com.

Poznámka: tyto systémy pracující na bázi GPS vyžadují displej GreenStar 3 2630 a přijímač StarFire. Podrobnosti si vyžádejte od svého prodejce



POSTŘIK PODLE APLIKAČNÍ MAPY

Potřebujete aplikovat různé dávky? To není problém, stačí importovat aplikační mapu na účet MyJohnDeere a data bezdrátově nebo prostřednictvím USB flash disku přenést do displeje GreenStar 3 2630 v kabině... a jste připraveni vyrazit. Nebo k displeji GreenStar 3 2630 připojte snímače.*

*více informací si vyžádejte od prodejce John Deere.

KALKULÁTOR PLNĚNÍ NÁDRŽE

Při příštím plánování práce zapomeňte na tužku a papír. Kalkulátor plnění nádrže přesně spočítá, kolik kterého chemického prostředku pro celou práci potřebujete, jakož i pro každé jednotlivé či částečné plnění za účelem dokončení práce.

Stačí jen zadat klíčové údaje jako rozlohu pole, aplikační dávku a použité postřikové prostředky a poté nastavit vaši směs. Kalkulátor zobrazí výsledek za několik vteřin, a to automaticky a bez chyb. Jelikož jsou výpočty založeny na údajích získávaných v reálném čase během postřiku, znamená to konec plýtvání časem a chemickými prostředky!



RYCHLÉ, AUTOMATICKÉ PLNĚNÍ

2

Funkce SolutionCommand původně určená pro naše samojízdné postřikovače vám umožní plnit, míchat, postřikovat a vyplachovat zbylé usazeniny v několika cyklech pomocí stisku jednoho tlačítka z pohodlí vaší kabiny. Již žádné šplhání nahoru a dolů za účelem seřizování a nastavování. Pomocí vašeho displeje GreenStar můžete rovněž nastavit výkon míchání. Stačí zadat požadovaný výkon míchání pro stav naplnění vaší nádrže a používané chemické prostředky a funkce SolutionCommand zařídí zbytek.

POWRSPRAY – nová generace systému postřiku (volitelně)

Potřebujete rychle naplnit nádrž? Odstředivé plnicí čerpadlo plní nádrž rychlostí až 1200 l/min, zatímco praktická funkce Active Pause zajistí čas a čistou vodu pro naplnění nádrže chemikáliemi, abyste se mohli vrátit na pole co nejrychleji.

Během aplikace postřiku zajistí druhé vysokotlaké odstředivé postřikové čerpadlo s rychlostí 700 l/min (volitelně 1000 l/min) potřebné množství tekutého hnojiva. Funkce přímého řízení dávky snadno reaguje na změny rychlosti a množství postřiku a prakticky eliminuje nedostatečné nebo přílišné hnojení. Obě čerpadla jsou poháněna hydraulicky prostřednictvím snímání zatížení hydraulické soustavy vašeho traktoru (minimální vyžadovaný hydraulický výkon 110 l/min), proto systému nepřekáží vývodový hřídel a postřikovač je vždy připraven na akci.

PowrSpray má ve srovnání s běžnými postřikovači přibližně polovinu pohyblivých dílů a nepotřebuje žádnou pravidelnou údržbu. Navíc navyšuje výkonnost postřiku a snižuje provozní náklady.

VÝKONNÁ ČERPADLA JIŽ V ZÁKLADU

Řada R900i je v základu vybavena dvěma 6válcovými pístovými membránovými čerpadly, která zajistí kombinovaný výkon až 560 l/min pro plnění a postřik. Čerpadla mohou být poháněna vývodovým hřídelem nebo hydraulikou. Volitelné odstředivé čerpadlo navyšuje plnicí kapacitu až na 700 l/min.

Intuitivní stanoviště obsluhy je vybaveno krytými spínači pro ovládání všech hlavních funkcí. Vše je jasně označené a tam, kde potřebujete. Práci provádíte pomocí multifunkční páky a displeje GreenStar.





CHEMICKÝ INDUKTOR POWRFILL

Rychlé a čisté plnění nemůže být jednodušší. Induktor PowrFill zvládá i velké objemy v nejkratším možném čase. Výkonné čerpadlo rychle nasává prostředky na ochranu plodin do nádrže, čímž se snižuje riziko tvorby pěny. Je doplněn úložným prostorem pro oděv a nádržkou na mytí rukou.

- Vyplachovací tryska rotující mimo osu
- Bezpečná obsluha pravou nebo levou rukou
- Víko induktoru s vyplachovací hlavicí umožňuje snadné čištění vnitřní části

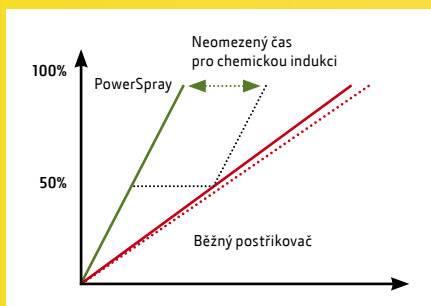

- Funkce Active Pause zajistí flexibilitu plnění chemikálií u strojů s PowrSpray.



UDRŽUJTE POŘÁDEK

Standardní úložný prostor má dva oddíly: jeden pro čisté a druhý pro znečištěné ochranné pomůcky.



BOOMGUARD

Ramena postřikovače jsou obzvláště citlivá na namáhání a opotřebení během rychlých přepravních rychlostí.

BoomGuard snižuje vibrace na minimum bez ohledu na terénní nerovnosti. Tlakové akumulátory v systému zvedání ramen zajišťují přídatnou podporu, zatímco speciální válce šetrně, ale pevně přidržují ramena. Pro delší životnost ramen a nižší riziko poškození.

1

3

Rychlá přeprava

Se svým nízko umístěným těžištěm a rovnoměrným rozložením hmotnosti je řada R900i zkonstruována pro rychlost a stabilitu. Dokonce i s plnou nádrží můžete jet snadno a bezpečně rychlostí až 40 km/h*. Protože doba strávená jízdou na silnici představuje prostoj, šetříte tak peníze pokaždé, když se strojem vyrazíte.



POWRSPRAY

Díky hydraulicky poháněnému postřikovému čerpadlu se systémem Load Sensing již nedochází k přetížení čerpadla způsobovanému mícháním během přepravy.

Traktor postřikovači dodává potřebný hydraulický výkon. Pro eliminaci usazování těžkých chemikálií můžete zvýšit intenzitu míchání.

PODVOZEK

Příčná konstrukce ve středové části hlavního rámu lépe absorbuje zkrutné síly a pohyb, čímž se snižuje riziko únavy materiálu či namáhání.





KONSTRUKCE S NÍZKÝM TĚŽIŠTĚM

Nízko umístěné těžiště a rovnoměrné rozložení hmotnosti zajistí bezpečnou a snadnou manipulaci při rychlostech až 40 km/h*



PROROAD

Tento systém odpružení nápravy má speciální polyuretanové tlumiče, které absorbují nárazy při jízdě po silnici i po poli. Pro vyšší komfort, větší přesnost postřiku a delší životnost postřikovače.

2

3

RYCHLÁ A SNADNÁ PŘEPRAVA

ODOLNOST A DLOUHÁ ŽIVOTNOST

AŽ 40 KM/H

1



4

5



Zvolte si buď závěs s okem, nebo kulový závěs K80. V obou případech je zajištěno pevné spojení s vaším traktorem.

Úzký design oje pro ostré zatáčení a plynulou jízdu ve stopě na souvratích.



Úložný prostor pro postřikový prostředek. Pro zvýšení produktivity na silnici jsou postřikové prostředky bezpečně uloženy v uzamykatelném úložném prostoru o objemu 200 l.

BYZNYS ZAŽÍVÁ BOOM

4

Když přijde na stabilitu a životnost, strojům John Deere se nic nevyrovná. Nabízíme celou řadu dvojité a trojitě skládaných ocelových ramen vhodných pro všechny vaše požadavky. Jejich kvalita je rok co rok zárukou spolehlivosti a vysoké přesnosti.

PŘESNOST ZAČÍNÁ U RAMEN

Klíčem přesného, rentabilního postřiku je stabilita ramen. Pokud se vaše ramena vychylují do strany a houpají, plýtváte chemickými prostředky a následně ztrácíte na výnosech.

- Centrální kyvadlový systém pro vyrovnávání ramen
- Systém regulace výkyvů do stran BoomGuard
- Horizontálně a vertikálně výkyvné konce ramen
- Ovládání trysek TwinSelect z kabiny:
- Odolné kulové čepy s mazacími body pro delší životnost ramene
- Aplikační vedení z nerezové oceli s rychlospojkami
- Tlaková cirkulace zajišťuje, že je kapalina neustále čerpána skrz aplikační vedení

OVLÁDÁNÍ MULTIFUNKČNÍ PÁKOU

Všechny důležité funkce často používané během aplikace jsou ovládány multifunkční pákou: zapnutí/vypnutí hlavního ventilu, ovládání sekcí a výšky ramen, sklápění ramen, variabilní geometrie a aktivování funkce BoomTrac.



VOLBA VELIKOSTI APLIKAČNÍCH RAMEN

Sklápění ramen je řízeno pomocí multifunkční páky umístěné v kabině. Elektrohydraulické řízení a hydraulické válce dorazů v koncových polohách mezi segmenty zajišťují plynulé ovládání.



Dvojitě skládaná ramena 24-30 metrů	Počet sekcí	Šířka sekcí, m	
24 / 12	4	6-6-6-6	
24 / 12	6	4-4-4-4-4-4	
24 / 12	8	3-3-3-3-3-3-3-3	
27 / 15	9	3-3-3-3-3-3-3-3-3	
30 / 15	9	3-4-5-3-3-3-3-4-5-3	
28 / 14	8	3-4-4-3-3-4-4-3	
28 / 14	7	4-4-4-4-4-4-4	
Trojité skládaná ramena 27-40 metrů	Počet sekcí	Šířka sekcí, m	
27 / 18	7	4.5-4.5-3-3-3-4.5-4.5	
27 / 21	9	3-3-3-3-3-3-3-3-3	
28 / 20	7	4-4-4-4-4-4-4	
30 / 21	9	4.5-3-3-3-3-3-3-4.5	
32 / 21	8	4-4-4-4-4-4-4-4	
33 / 21	9	3-3-4.5-4.5-3-4.5-4.5-3-3	
33 / 21	11	3-3-3-3-3-3-3-3-3-3-3	
36 / 24	9	4-4-4-4-4-4-4-4-4	
36 / 24	12	3-3-3-3-3-3-3-3-3-3-3-3	
39 / 27	9	4.5-4.5-4.5-4.5-3-4.5-4.5-4.5-4.5	
39 / 27	13	3-3-3-3-3-3-3-3-3-3-3-3-3	
40 / 27	13	3.5-3-3-3-3-3-3-3-3-3-3-3-3.5	



PŘESNÝ POSTŘÍK

4

U postřikovačů řady R900i se počítá každá kapka postřikového prostředku, a vy tak nemusíte pracovat na základě pouhých odhadů. Díky technologii John Deere může obsluha s jedním naplněním nádrže pokrýt více hektarů.

PRÉMIOVÁ PŘESNOST

S vyspělou technologií John Deere jako sekční řízení může obsluha s jedním naplněním nádrže pokrýt více hektarů.

BOOMTRAC - VŽDY VE SPRÁVNÉ VÝŠCE

Používání systému BoomTrac vyvinutého společně s postřikovači řady R900i je přesné a jednoduché. Po aktivaci se výška a úhel ramen automaticky nastaví do správné pozice tak, aby se snížil úlet prostředku.

KRUHOVÁ CÍRKULACE

Tento jednoduchý, robustní systém vám umožňuje naplnění soustavy chemickou látkou až po sekční ventily v aplikačních ramenech předtím, než začnete postřikovat.

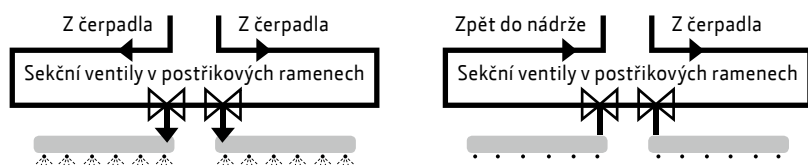

TLAKOVÁ CÍRKULACE

Tento systém zajišťuje cirkulaci chemické směsi až po trysky před tím, než začnete postřikovat. V aplikačním režimu vstupuje kapalina do aplikačního vedení z obou stran, čímž je zajištěn konstantní tlak a aplikační dávky.

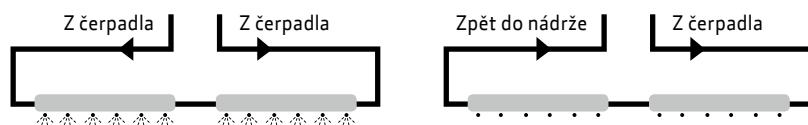

TWINSELECT

S tryskami TwinSelect je výměna trysek v případě špatného počasí nebo při přechodu z aplikace chemikálií na hnojení jednoduchá jako stisknutí tlačítka. Tato inovativní možnost šetří čas, zvyšuje flexibilitu a pomáhá pokrýt více hektarů za den.



Osvětlení LED

Díky novému osvětlení LED v kombinaci se systémem sekčního řízení, funkcí AutoTrac a automatickým řízením ramen BoomTrac se zlepšil váš výhled na postřik.

Řízení sekcí

Automatické řízení sekcí ramen postřikovače a automatické uzavření hlavního ventilu na souvrati minimalizuje přesahy a šetří drahé prostředky na ochranu plodin.



MIMOŘÁDNÁ PŘESNOST

PRECIZNÍ ŘÍZENÍ

VYSOKÁ PRODUKTIVITA



BoomTrac

Systém se dvěma senzory automaticky řídí sklon a výšku ramen nad porostem a na souvratích.

Systém se třemi senzory automaticky řídí variabilní geometrii a výšku podle požadovaného nastavení.

To znamená, že máte o jednu starost méně, což přijde vhod zejména ve svazích nebo na nerovných polích.



Aplikace variabilních dávek podle aplikační mapy

Různé oblasti potřebují různou aplikační dávku. Tato technologie umožňuje nastavit aplikační dávky předem pomocí předpisových map, které si připravíte na svém počítači v kanceláři. Na poli pak váš postřikovač provede potřebná seřízení v reálném čase a obsluha se může soustředit na kvalitu a produktivitu. Software potřebný k aplikaci variabilních dávek na poli je instalován ve vašem displeji GreenStar 3 2630.



Postřikové trysky John Deere

Tryska představuje koncový článek postřikovače, vyplatí se proto používat ty nejlepší. John Deere nabízí celou řadu trysek včetně trysek pro variabilní tlak, tekutá hnojiva a trysek s nasáváním vzduchu pro regulaci úletu. Pro optimální pokrytí v náročných podmínkách mají trysky malý úhel, aby mohla aplikovaná látka proniknout okolo stonků a listů. Výběr té správné trysky do vašich podmínek se může jevit jako problém. Váš prodejce má zkušenosti a nástroje a pomůže vám odborně vybrat tu pravou.

ČISTĚNÍ STROJE

5

U postřikovačů řady R900i je vše navrženo pro zefektivnění postupů výplachu a ředění. Oblá nádrž nemá rohy ani přepážky, které by přerušovaly průtok kapaliny. Samostatné čerpadlo ředění zásobuje vyplachovací trysky vodou přímo z vyplachovací nádrže. A díky kruhovému nebo tlakovému cirkulačnímu systému můžete čistit potrubí až po sekční ventily ramen nebo aplikační vedení, aniž byste museli z trysek vypustit jedinou kapku.

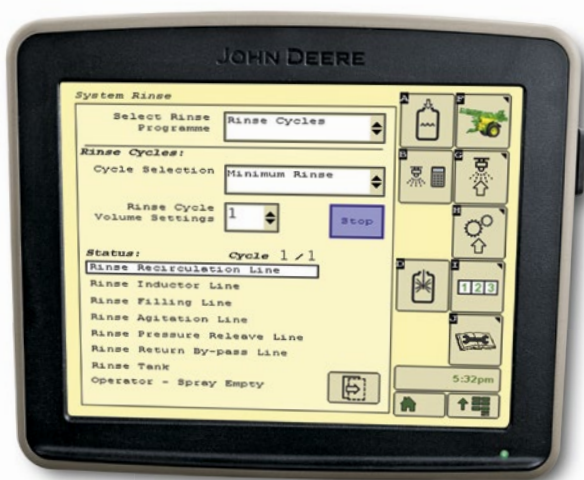

AUTODILUTE

Samostatné hydraulické čerpadlo (u strojů s PowrSpray je použito plnicí čerpadlo) čerpá čistou vodu z vyplachovací nádrže do postřikové nádrže za účelem rozředění obsahu, ale bez aplikace z trysek. Pístové membránové čerpadlo (u strojů s PowrSpray postřikové čerpadlo) zajišťuje oběh rozpuštěného obsahu skrz veškeré aplikační vedení a rameno před samotnou aplikací zředěných zbytků z trysek.

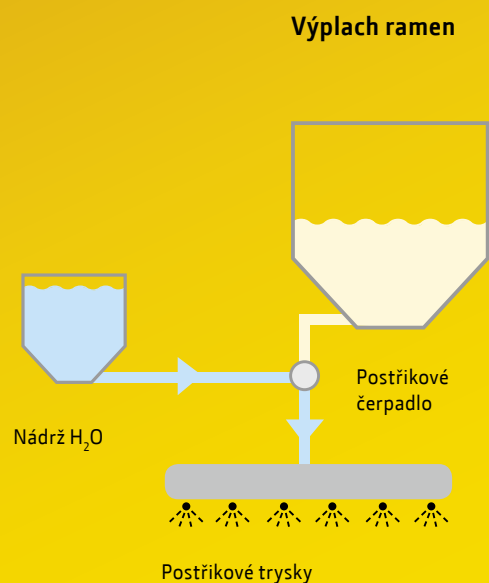

VÝPLACH Z KABINY

JEDNODUCHÝ A ÚČINNÝ

BEZ CHYB



Možnosti ředění a vyplachování

AutoDilute vypočítá, kolik čisté vody a kolik cyklů k dosažení daného poměru zředění potřebujete. Systém vezme v úvahu veškerý mrtvý objem a zbývající objem postřiku a je v souladu s platnými zákonnými a ekologickými předpisy v Evropě.

- Ovládání celého procesu ředění z pohodlí kabiny
- 5 režimů: AutoDilute, ContinuousDilute, System Rinse, Boom Rinse nebo Rinse Cycle
- Rychlejší výplach pro vyšší produktivitu
- Menší chybovost obsluhy
- Nižší míra poškození porostu a menší znečištění životního prostředí

AutoDilute / průběžné ředění

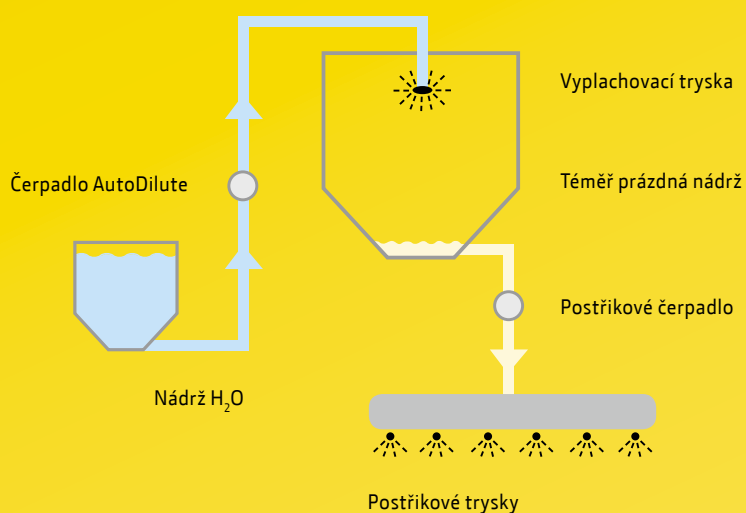

UPRAVTE SI POSTŘIKOVAČ PODLE SVÝCH POTŘEB

Existuje mnoho věcí, které můžete za účelem personalizace svého postřikovače John Deere udělat. Zde naleznete několik příkladů příslušenství, která nabízíme jako sady montované u zákazníka. Váš prodejce vám rád poskytne podrobnější informace:

PŘIJÍMAČ STARFIRE 3000

Tento přijímač pro pokročilou navigaci funguje bez problémů se satelity polohových systémů GPS a GLONASS, se všemi úrovněmi přesnosti a všemi navigačními systémy John Deere. Od manuálního navádění pro paralelní jízdu (Parallel Tracking) po integrované automatické řízení AutoTrac bude přijímač StarFire 3000 v následujících letech růst společně s vaším podnikáním.

- Zvýšená odolnost proti ztrátě signálu
- Spolehlivost v každém terénu
- Rychlejší vyhledávání satelitů
- Pohodlná aktivace „na dálku“



DISPLEJ GREENSTAR 2 1800 – snadné monitorování

Hledáte vynikající flexibilitu, komplexní naváděcí systém, realistické zobrazení a řízení nářadí prostřednictvím ISOBUS? Podívejte se zblízka na náš displej GreenStar 2 1800!

- 7" barevný tlačítkový displej
- Snadná navigace rolovacím kolečkem
- Kompatibilní s ISOBUS (virtuální terminál)
- Dokumentace John Deere
- Kompatibilní se světelnou lištou GreenStar Lightbar
- ATU 200, řídicí jednotka AutoTrac a integrovaný AutoTrac
- Podpora GreenStar SprayerPro





Vyberte si ze tří typů držáků koncových trysek.

ODPRUŽENÍ RAMEN PRO KOPCOVITÁ POLE*

Tato speciální sada je dostupná pro lepší stabilitu ramen při vyšších provozních rychlostech nebo v kopcovitém terénu. Speciální tlačné pružiny stačí namontovat mezi středové kyvadlo a zadní rám ramen.

DRŽÁK KONCOVÉ TRYSKY

Držáky koncových trysek je nutné umístit na konec ramen a osadit speciální koncovou tryskou, která nebude aplikovat postřik přímo do proudu vody. Jsou dostupné tři typy držáků koncových trysek: jednoduchý držák s manuálním ovládním, jednoduchý držák s elektrickým ovládním a vícenásobný držák trysek s elektrickým ovládním.

Pro snazší manipulaci s postřikovacími prostředky používejte uzavřený systém přečerpávání postřikových prostředků ECOMATIC.



DOTYKOVÝ DISPLEJ GREENSTAR 3 2630 – dotkněte se budoucnosti

S nárůstem vašeho byznysu rostou i výzvy. Proto se vyplatí investovat do jednotky displeje, která má budoucnost: nového dotykového displeje GreenStar 3 2630. Tento barevný displej vám umožní dokonale monitorovat a kontrolovat všechny i-řešení, která ve svém traktoru, sklízecí mlátičce nebo postřikovači John Deere používáte.

- Navádění a pokročilé navádění
- Dokumentace a aplikace variabilních dávek
- Pokročilé funkce ISOBUS
- Automatická detekce nářadí
- Vynikající dotykový 26cm displej s funkcí video
- Monitorování výkonnosti
- Vstup USB pro přenos dat
- Pohotovostní režim pro silniční přepravu nebo práci v noci



UZAVŘENÝ SYSTÉM PŘEČERPÁVÁNÍ POSTŘIKOVÝCH PROSTŘEDKŮ ECOMATIC

Postřikovač lze vybavit uzavřeným plnicím systémem pro čerpání postřikových prostředků s využitím větších, znovu použitelných kontejnerů pro snazší manipulaci s agrochemickými prostředky. Tato sada obsahuje přípojku do sací strany čerpadla a přečerpává postřikové prostředky do nádrže.

PALUBNÍ VYSOKOTLAKÝ ČISTIČ

Tento vysokotlaký čistič s tlakem 100 barů účinně očistí jak postřikovač, tak jeho ramena přímo na poli. Palubní, hydraulickým olejem poháněný systém je vybaven 16m hadicí, navijákem hadice a stříkací pistolí.

SAMOČISTIČÍ TLAKOVÝ FILTR

Sada samočisticího filtru umožňuje obsluhu vypustit zbytky, které se v něm nashromáždily, bez demontáže nádržky filtru.

Technické údaje

R900i - TECHNICKÉ ÚDAJE	R944i	R952i	R962i
Jmenovitý objem nádrže, l	4400	5200	6200
Skutečný objem nádrže, l	4620	5460	6510
Objem vyplachovací nádrže, l	Jmenovitý 620	Jmenovitý 620	Jmenovitý 620
Nádržka na mytí rukou, l	18	18	18
Iso-Bus (9pólový konektor Deutsch)	Standard	Standard	Standard
Ovládání postřikovače multifunkční pákou (joystick)	Standard	Standard	Standard
Samoodvzdušňovací, postřiková pístová membránová čerpadla	Standard	Standard	Standard
Hydraulická postřiková čerpadla PowrSpray	Volitelně	Volitelně	Volitelně
Výkon postřikového čerpadla, 560 l/min	Standard	Standard	Standard
Pohon čerpadla vývodovým hřídelem	Standard	Standard	Standard
Tlak postřiku min-max, bar	1 - 8	1 - 8	1 - 8
Objem induktoru plnění postřiku PowrFill, l	50	50	50
Výkon odstředivého plnicího čerpadla, 700 l/min	Volitelně	Volitelně	Volitelně
Světlá výška pod nápravou, m	0,7-0,9	0,7-0,9	0,7-0,9
Polyuretanové odpružení nápravy ProRoad	Standard	Standard	Standard
Rozchod kol, cm	180 - 225	180 - 225	180 - 225
Úložný prostor na oděv	Standard	Standard	Standard
Volitelné řízení kol s proporcionální hydraulikou a systémem řízení na souvratích, min. poloměr otáčení 8 m	Volitelně	Volitelně	Volitelně
Oj pro připojení spodního závěsu (nastavitelná výška)	Standard	Standard	Standard
Filtr hydraulického oleje	Standard	Standard	Standard

* V závislosti na zvolených pneumatikách a ramenech

SPECIFIKACE SOLUTIONCOMMAND	R944i	R952i	R962i
Elektricky ovládané ventily ¹ , řízené pomocí spínačů na ovládacím panelu nebo pomocí displeje v kabině	Standard	Standard	Standard
Programovatelný systém automatického plnění nádrže s integrovaným zpětným nerezovým ventilem, který brání zpětnému toku kapaliny	Standard	Standard	Standard
Digitální snímač hladiny v nádrži, stav zobrazený na displeji v kabině	Standard	Standard	Standard
Automatické ovládání intenzity míchání a spouštění/vypínání míchání (programovatelné)	Standard	Standard	Standard
Ochrana proti nadměrnému naplnění nádrže při plnění pomocí čerpadel	Standard	Standard	Standard
Regulace dávky postřiku na základě snímání průtoku a tlaku	Standard	Standard	Standard
Systém několikanásobného výplachu a ředění zbytku postřiku (AutoDilute) s režimy: výplach ramen, výplach systému, automatické postupné ředění, průběžné ředění, kruhová cirkulace	Standard	Standard	Standard
Kontrola tlaku a průtoku (detekuje opotřebené trysky, ucpání vedení nebo špatně nastavenou velikost trysky)	Standard	Standard	Standard
Přednastavení pozice regulátoru v řídicím programu zajišťuje přesnější dávku při postupném zapínání sekcí na souvratí	Standard	Standard	Standard
Počáteční zpoždění regulátoru zabraňuje nízké dávce při zahájení postřikování v rohu pole	Standard	Standard	Standard
Kontrola nízkého průtoku: pokud je průtok postřiku mimo rozsah měření průtokoměru, je zvolena regulace podle tlakového snímače.	Standard	Standard	Standard
Výchozí nastavení regulátoru zabraňuje nadměrné dávce postřiku při zahájení postřikování po doplnění nádrže	Standard	Standard	Standard

* Možné nouzové ovládání ventilů.

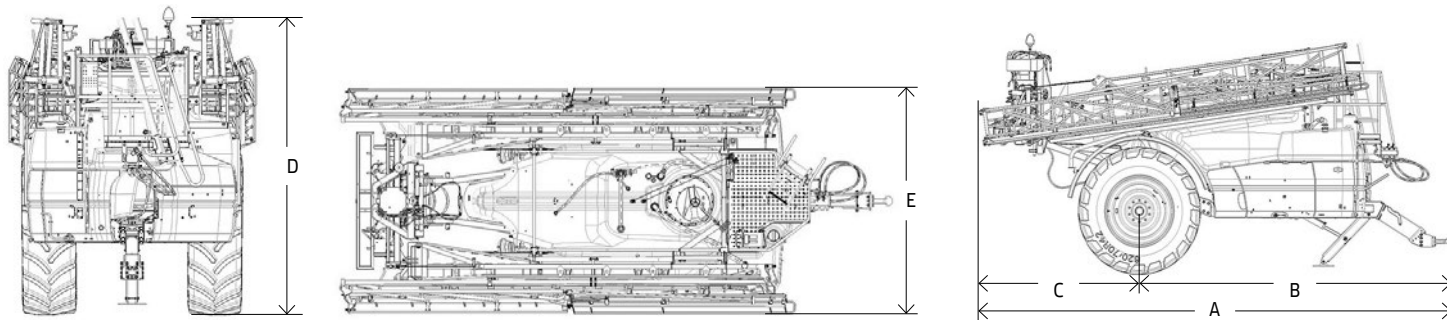

ROZMĚRY V CM	Ramena	A	B	C	D	E
Postřikovač						
R944i/R952i/R962i	36/24	763	507	256	365	300

* Všechny rozměry jsou přibližné s pneumatikami VF380/90R46. Celková výška stroje závisí na poloze ramen.

HMOTNOSTI*	R944i	R952i	R962i
Celková hmotnost prázdného stroje, kg	5350	5370	5390
Celková hmotnost plného stroje, kg	10346	11170	12200
Zatížení závěsu traktoru, kg	2280	2600	3000
Zatížení nápravy, kg	8066	8570	9200

* Všechny hmotnosti jsou přibližné se základní výbavou a rameny o záběru 24 m.

TECHNICKÉ ÚDAJE – POSTŘIKOVACÍ RAMENA A HYDRAULICKÝ SYSTÉM	ŘADA R900i
Rozsah výšky ramen,* cm	200
Materiál ramen	Ocel
Kulová ložiska v závěsech s maznicemi	Standard
Aplikační potrubí z nerezové oceli s rychlospojkami	Standard
Trisměrová ochrana proti poškození ramen	Standard
Paralelogram, hydraulické nastavení výšky ramen s dusíkovým akumulátorem pro odpružení a hydraulický zámek pro přepravu	Standard
Centrální rám se svislým a vodorovným odpružením a uzamčením kyvadla (systém regulace výkyvů)	Standard
Hydraulické válce skládání ramen s brzděním v koncových polohách	Standard
Příprava pro ovládání sekcí ramen v závislosti na poloze GPS	Standard
Elektrohydraulické ovládání včetně hydraulického olejového filtru pro ramena, skládání ramen, nastavování výšky a sklonu s funkcí středového vyrovnávání, indikátor aktuální nebo přednastavené polohy ramen, volitelně řízená náprava a variabilní geometrie.	Standard
Požadavky na hydraulickou soustavu traktoru	Ventily vnějšího okruhu SA nebo DA s volným návratem oleje do traktoru / volitelná hydraulická soustava se snížením zatížení
Požadovaný průtok hydraulického oleje závisí na výbavě postřikovače. Minimální požadovaný průtok oleje z traktoru pro postřikovač v plné výbavě, pro postřikovač bez čerpadla hydraulického oleje, l/min	40

RAMENA PRO POSTŘIKOVAČE ŘADY R900i		
DVOJITĚ SKLÁDANÁ RAMENA	POČET SEKČÍ	ŠÍŘKA SEKČÍ, M
24 / 12 m	4	6-6-6-6
24 / 12 m	6	4-4-4-4-4-4
24 / 12 m	8	3-3-3-3-3-3-3-3
27 / 15 m	9	3-3-3-3-3-3-3-3-3
28 / 14 m	7	4-4-4-4-4-4-4
28 / 14 m	8	3-4-4-3-3-4-4-3
30 / 15 m	9	3-4,5-3-3-3-3-3-4,5-3
TROJITĚ SKLÁDANÁ RAMENA	POČET SEKČÍ	ŠÍŘKA SEKČÍ, M
27 / 18 m	7	4,5-4,5-3-3-3-4,5-4,5
27 / 21 m	9	3-3-3-3-3-3-3-3-3
28 / 20 m	7	4-4-4-4-4-4-4
30 / 21 m	9	4,5-3-3-3-3-3-3-4,5
32 / 21 m	8	4-4-4-4-4-4-4-4
33 / 21 m	9	3-3-4,5-4,5-3-4,5-4,5-3-3
33 / 21 m	11	3-3-3-3-3-3-3-3-3-3-3
36 / 24 m	9	4-4-4-4-4-4-4-4-4
36 / 24 m	12	3-3-3-3-3-3-3-3-3-3-3-3
39 / 27 m	9	4,5-4,5-4,5-4,5-3-4,5-4,5-4,5-4,5
39 / 27 m	13	3-3-3-3-3-3-3-3-3-3-3-3-3
40 / 27 m	13	3,5-3-3-3-3-3-3-3-3-3-3-3,5

* Všechna ramena jsou dodávána s kruhovou cirkulací, tlakovou cirkulací a tryskami TwinSelect.

ROZMĚRY PNEUMATIK*			
Pneumatiky namontovány na plně svařovaných kolech (10 šroubů)	K dispozici	K dispozici	K dispozici
VF 380/90R46	K dispozici	K dispozici	K dispozici
480/80R46	K dispozici	K dispozici	K dispozici
520/85R38	K dispozici	K dispozici	K dispozici
520/85R42	K dispozici	K dispozici	K dispozici
520/85R46	K dispozici	K dispozici	K dispozici
620/70R42	K dispozici	K dispozici	K dispozici
710/70R38	K dispozici	K dispozici	Není k dispozici

* Volitelné rozměry pneumatik se mohou měnit v závislosti na typu stroje a zatížení nápravy.

NOTHING RUNS LIKE A DEERE

John Deere se zavazuje udržovat Vaše zařízení v provozu. Proto jsou naše produkty a technologie kvalitní, moderní a účinné.

Investovali jsme tolik času do vybudování efektivní prodejní sítě, abychom byli jako dobří sousedé připraveni pomoci vždy, když to bude třeba. Proto jsou všichni zaměstnanci našich prodejců vyškoleni

u firmy John Deere. Jsou seznámeni s každým šroubkem a matickou vašich strojů a jsou schopni diagnostikovat a vyřešit jakýkoliv problém.

Ve všem, co se týká postřikovačů, se můžete na firmu John Deere spolehnout. Po více než 175 letech zkušeností v oblasti zemědělské techniky můžeme hrdě prohlásit, že společně jsme lepší.

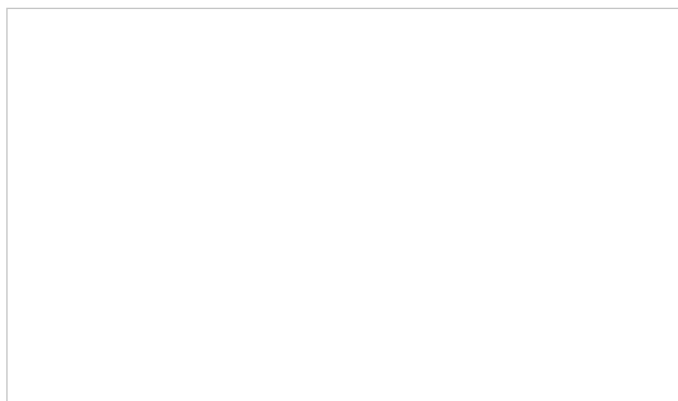

Nejlepší podmínky financování Vám nabídnou pouze naši prodejci.

Váš prodejce John Deere vám může nabídnout finanční možnosti, které jsou stejně kvalitní jako naše produkty. Kontaktujte svého místního prodejce a žádejte komplexní nabídku finančních možností, které budou odpovídat specifickým potřebám vašeho podnikání.

Tento dokument byl vytvořen pro celosvětové účely. Ačkoli jsou zde uvedeny všeobecné informace, obrázky a popisy, některé obrázky a údaje mohou obsahovat nabídky z oblasti financí, úvěru, pojištění a výrobků a příslušenství, které ve všech regionech nejsou k dispozici. Podrobné informace získáte u svého místního prodejce. Společnost John Deere si vyhrazuje právo na změnu parametrů a provedení výrobků popsanych v tomto dokumentu bez předchozího upozornění. Zelenožlutá barva, logo jelena ve výskoku a nápis JOHN DEERE jsou obchodní značkou společnosti Deere & Company.

JohnDeere.com