

PRÍVESNÝ POSTREKOVAC M900/M900i



4400, 5200, 6200 litrov



JEDNODUCHO IDEÁLNY



Vysoký výkon, maximálna doba prevádzkyschopnosti a najnižšie možné prevádzkové náklady – to je to, čo by ste mali hľadať vo svojom novom stroji a je to presne to, čo dostanete s postrekovačom typového radu M900/M900i. Úroveň výkonu je vysoká vďaka presnosti postrekovania a celkovej jednoduchej obsluhu. A vďaka tomu, že zdieľa komponenty s osvedčeným radom R900i, je prevádzkyschopnosť a spoľahlivosť zaručená. Vysoká účinnosť stroja udržuje aj prevádzkové náklady na minime a postrekovač radu M900/M900i si môžete špecifikovať tak, aby ideálne vyhovoval vašim potrebám.

Či už pestujete obilie alebo špeciálne plodiny najvyššej triedy, postrekovač radu M900/M900i si dokážete nakonfigurovať najúčinnnejším spôsobom z hľadiska nákladov s dokonalou špecifikáciou pre vaše činnosti. Nie viac ani menej ako potrebujete a bez zbytočných výdavkov za prebytočnú techniku. To je filozofia, ktorá sa skrýva za našim novým prívesným postrekovačom M900/M900i.



Obsah

Úvod.....	2
Lepší spolu	4
Zoznámte sa so strojom	6
Podvozok a nádrž.....	8
Cyklus postrekovania	10
Dokumentácia.....	12
Plnenie	14
Preprava	16
Ramená	18
Postrekovanie	20
Vyplachovanie a miešanie.....	22
Prijímač a displeje	24
Špecifikácie	26

Je to imponujúci pracant založený na úspešnom rade R900i, zdieľajúci rovnako veľkú nádrž uloženú v rovnako robustnej konštrukcii pre neprekonateľnú prevádzkovú stabilitu. Všetky manuálne ovládacie prvky a nastavenia sú optimalizované pre zjednodušenie obsluhy a najmä servis a údržba sú jednoduché. A samozrejme, ide o povestnú kvalitu a spoľahlivosť značky John Deere.

PARTNERSTVO KVALITY: JEDNODUCHO SPÔSOB ŽIVOTA



Každé úspešné partnerstvo je založené na dôvere a porozumení. V spoločnosti John Deere sa dôvera prejavuje v legendárnej kvalite a spoľahlivosti našich strojov, inovatívnej efektívnosti našich používateľsky priateľských systémov a dôkladnej podpore poskytovanej našimi predajcami. Rozumieme aj tomu, čo presne potrebujete na dosiahnutie a zachovanie úspešnosti vašich činností: vybavenie, ktoré je navrhnuté a skonštruované na splnenie akejkoľvek úlohy na poli, sieť podpory určená na maximalizáciu doby prevádzkyschopnosti a osvedčená efektívnosť nákladov.

Zdieľanie tejto jedinečnej dôvery a porozumenia je to, čo nás robí spolu lepšími.



Maximalizácia doby prevádzkyschopnosti

Na poli alebo na ceste sa doba prevádzkyschopnosti rovná produktivite. Pre udržanie vašich činností v chode sa našou prioritou stal vývoj účinných nových riešení na eliminovanie prestojov stroja. Logistická infraštruktúra náhradných dielov John Deere pozostáva z plne integrovanej siete distribučných centier náhradných dielov od Spojeného kráľovstva až po Rusko. Dostupnosť a montáž našich originálnych náhradných dielov nikdy neboli rýchlejšie ani jednoduchšie. Opýtajte sa svojho predajcu John Deere – je už súčasťou nášho tímu „na zavolanie“.

MAXIMALIZÁCIA

DOBY PREVÁDZKYSCHOPNOSTI



JEDINEČNÝ

VÝKON

MINIMALIZÁCIA

PREVÁDZKOVÝCH NÁKLADOV



Jedinečný výkon

Výkonnosť stroja určuje viac ako len jeho výkon. Znamená tiež presnú reguláciu vstupov pre plodiny, najvyššiu možnú produktivitu a bezkonkurenčnú technickú spôsobilosť. Naše postrekovače boli navrhnuté a vyrobené v európskom závode, ktorý bol postavený špeciálne na tento účel, takže kvalitu vašej práce zaručuje kvalita našich strojov.

Minimalizácia prevádzkových nákladov

Skutočnosť, že šetrenie na kvalite sa môže z dlhodobého hľadiska ukázať drahé, sa nedá poprieť. A dlhodobosť je presne to, na čo sú stroje John Deere vyrobené. Kvalita, ktorá nás preslávila, sa skutočne vypláca z hľadiska spoľahlivosti a trvanlivosti, nižších prevádzkových nákladov a menšej potreby údržby. Všetky tieto vlastnosti prispievajú k vyššej zostatkovej hodnote a tým výhodnejšiemu ďalšiemu predaju.



Systém odpruženia BoomGuard

zaisťuje hladkú jazdu ramena po ceste a na poli.

Jedinečná kyvadlová konštrukcia umožňuje samočinné vyrovnávanie ramien

- Systém proti výkyvom do strán minimalizuje pohyb ramena
- Tlmenie v koncových polohách pre hladké sklápanie ramena
- Stabilné a súmerné sklápanie ramena



Maximálna sofistikovanosť: jednoduchosť

Ako veľmi jednoduchý? O tom rozhodnite vy.

Nikto nevie lepšie než vy, koľko sofistikovanosti potrebujete. A to je dôvod, prečo sme vytvorili postrekovače radu M900/M900i.

Konfiguráciou špecifikácie, ktorá je najvhodnejšia pre vaše činnosti, si zabezpečíte, že nebudete investovať do žiadnej nepotrebné sofistikovanosti. Ale vždy budete mať výhodu využívania rovnakej osvedčenej konštrukcie, nádrže a ostatných hlavných komponentov postrekovačov radu R900i.

- Pokročilé riešenia i-Solutions prinášajú presnosť a šetria vstupné náklady
- 12 voltové pripojenie alebo traktorová zásuvka ISOBUS
- Pripravené na ovládanie sekcií cez GPS
- Automatizácia BoomTrac (ovládanie vyrovnávania a výšky postrekovacích ramien)
- Náhon z VH alebo cez hydraulické čerpadlo
- Systém dýz TwinSelect (voliteľný pre M900i)
- Manuálne alebo automatické plnenie a riedenie
- Bezkonkurenčná stabilita a životnosť ramien, až do 40 metrov
- Pracovné svetlá pre vyššiu produktivitu počas nočnej doby, LED svetlá pre verzie riadené cez ISOBUS
- Výkon čerpadla 2 x 280 l/min, 250 l/min na ramene
- Vyplachovacia nádrž s vodou 620 l
- Kvalita a servis John Deere



1

Náhon cez hydraulické čerpadlo (voliteľný)

Hydraulicky poháňané čerpadlá postrekovača zabezpečujú väčšiu nezávislosť na otáčkach traktora. Ochrana pred nadmernými otáčkami zabraňuje poškodeniu čerpadla postrekovača.

2

Podvozok:

Celý podvozok je špeciálne skonštruovaný na túto prácu. Srdcom hlavného rámu je priečna konštrukcia v stredovej časti, ktorá lepšie pohlcuje zaťaženie a pohyb.

3

Primiešavač chemikálií PowrFill:

Tento špeciálne skonštruovaný primiešavač plní veľké objemy rýchlo, presne a bezpečne. Výkonný injektor rýchlo vťahuje chemické látky a obmedzuje riziko penenia.

4

Plnenie a vyplachovanie:

Výber manuálnych alebo poloautomatických systémov.

BoomTrac zlepšuje presnosť a rozptyl postrekovania a znižuje unášanie automatickým ovládaním náklonu ramena a výšky počas práce. Užitočný je predovšetkým na svahoch a nerovných poliach, ako aj pri otáčaní na úvrati.

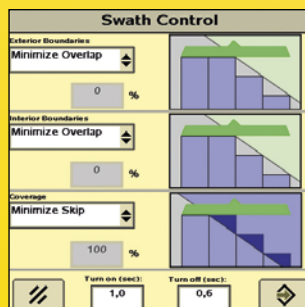

Ovládanie sekcií znižuje vstupné náklady tým, že významným spôsobom obmedzuje vynechávky alebo presahy. Tento systém na báze GPS automaticky zapína a vypína sekcie ramena vždy, keď vstúpite do vopred nastavenej oblasti, alebo ju opustíte.



5

ProRoad:

Dvojité odpruženie nápravy s bezúdržbovými polyuretánovými tlmičmi. Pre hladkú, stabilnú jazdu po ceste a na poli bez ohľadu na stav nádrže postrekovača.

6

Dvojitá a trojitá skladacie ramená:

Vyberte si zo širokej ponuky ramien s osvedčenou stabilitou značky John Deere s dostupnými šírkami ramien až do 40 m. Výkon postrekovacieho čerpadla je 2 x 280 l/min a minimalizuje možné prerušenie prietoku. Výkon na ramene je 250 l/min.

7

AutoDilute (voliteľné):

Tento automatický multicyklický program vyplachovania a systém riadenia zneškodňovania zvyškov postreku vykonáva automatické postupné riedenie zvyškov postreku alebo kontinuálne riedenie.

8

Ovládanie dýz z kabíny TwinSelect pomáha šetriť drahocenný čas vždy, keď je nutná výmena dýz

ŠPIČKOVÁ STABILITA: JEDNODUCHÉ RIEŠENIE



VŠETKA KAPACITA, KTORÚ POTREBUJETE

S tromi dostupnými veľkosťami nádrží (menovitý objem 4400, 5200 a 6200 l), je mimoriadne jednoduché určiť ten správny postrekovač M900/M900i pre vašu prácu. Obidva sú skonštruované pre rovnaké požadované štandardy.

Vyrobené sú z masívneho a pevného polyetylénu a sú určené na dlhé roky bezproblémovej prevádzky. Hladký,

zaoblený tvar umožňuje dokonalé miešanie a jednoduché udržiavanie čistoty vo vnútri aj zvonku. Hlboká nádrž a prudko sa zvažujúce dno minimalizujú mŕtvy objem a uľahčujú vyprázdňovanie – dokonca aj na svahoch. Nie sú v nej žiadne medzisteny ani slepé rohy, ktoré by prerušovali prietok, premiešavanie alebo rozpúšťanie, pričom je štandardom digitálne odčítavanie s automatickým plnením, a suchá indikácia hladiny náplne.



Čím nižšie ťažisko, tým lepšia rovnováha. To robí M900/M900i lepším pre stabilitu, manévrovateľnosť, presnosť a prepravu na ceste a na poli, bez ohľadu na stav nádrže. Dokonca aj na svahoch!

Nádrž je uložená nízko v šasi, uchytená v masívnom hlavnom ráme, čím dáva M900/M900i veľmi nízke ťažisko. Výsledná stabilita a rovnomerné rozloženie hmotnosti umožňuje udržať stroj počas práce stabilný, bez ohľadu na polohu ramien. Pevná konštrukcia šasi obmedzuje únavu materiálu rámu.

Voliteľné riadenie kolies umožňuje nastavenie jazdy po svahu a slúži ako systém sledovania dráhy na úvratiach, čím sa znižuje poškodenie plodín a riadi stroj manuálne alebo automaticky.

- Úzka konštrukcia tiahla a jednej nápravy pre ostrejšie otáčanie
- Výškovo nastaviteľné pripojenie ťažného oka
- Integrovaná hydraulická odstavňá noha
- Dvojité odpruženie nápravy ProRoad pre lepšiu presnosť postrekovania



Pre plynulé riadenie kolies sme ako štandard namontovali proporcionálne hydraulické ovládanie. Riadenie kolies je možné ovládať buď manuálne alebo automaticky alebo dokonca ovládať cez GPS/GLONAS v kombinácii so sekčným riadením.

RIADENIE S VIACERÝMI REŽIMAMI

Pri vstupe na polia alebo cúvaní do rohov zvolíte „manual“ a pri trvalom sledovaní dráhy „auto“. „HMS“ aktivuje riadenie na úvrati, keď nepostrekujete. Pre plynulé riadenie kolies sme ako štandard namontovali proporcionálne hydraulické ovládanie.



PRESNÉ POSTREKOVANIE: TAKÉ JEDNODUCHÉ, AKO NAPOČÍTAŤ DO 3 ...

Keď príde na účinnú ochranu plodín, načasovanie a technológia sú takmer také dôležité, ako výber správnych chemických ochranných prostriedkov.

Postrekovač M900/M900i, založený na osvedčenom rade R900i, je neustále schopný poskytovať pôsobivú produktivitu. Od plánovania, cez plnenie a dopravu po postrekovanie, vyplachovanie a riedenie robí postrekovanie ľahším, presnejším a výnosnejším. K voliteľnému displeju GreenStar 3 v M900i sa dodáva aj dokumentácia. Postrekovač radu M900/M900i tiež spĺňa všetky zákonné a ekologické obmedzenia v rámci celej Európy.

UDRŽIAVAJTE SVOJE VÝNOSY

Vyberte si zo sortimentu riešení John Deere, ktoré umožňujú rôzne stupne presnosti a zvýšenia produktivity. Váš predajca vám pomôže pri výbere najefektívnejších a najúčinnějších riešení pre vaše špecifické požiadavky.

TOTO JE LEN NIEKOĽKO ZO VZRUŠUJÚCICH MOŽNOSTÍ

- **MyJohnDeere.com:** Poľnohospodársky webový portál vám umožní plánovať, vykonávať a riadiť vaše činnosti – všetko z centrálnej lokácie.
- **Dokumentácia:** jedným kliknutím myši máte všetko, čo potrebujete na splnenie právnych požiadaviek, poľnohospodárskych dotácií a spoľahlivú sledovateľnosť plodín.
- **Bezdrôtový prenos údajov:** Po ukončení zberu úrody z poľa sa údaje, ako mapy výnosov alebo aplikačné mapy, automaticky prenesú na poľnohospodársky webový portál MyJohnDeere.com
- **Funkcia Remote Display Access:** vy alebo váš predajca John Deere môže okamžite poskytnúť radu pri nastavovaní a prevádzke stroja, čím sa zoptimalizuje pracovná efektivita obsluhy a strojov.

DOKUMENTÁCIA > 1

PLNENIE > 2

PREPRAVA > 3

POSTREKOVANIE > 4

RIEDENIE A VYPLACHOVANIE > 5



DOKUMENTÁCIA: PRÍPRAVA JE VŠETKO

Postrekovač M900i, vybavený voliteľným displejom s dotykovou obrazovkou GreenStar 3 2630, zvýši vašu produktivitu počas celého cyklu ochrany plodín – od dokumentácie a plnenia po prepravu, postrekovanie a vyplachovanie.

Dobrá dokumentácia poskytuje solídny základ pre celú vašu činnosť. So správnymi údajmi môžete každú sezónu pracovať produktívnejšie vďaka vytváraniu máp postrekovania, a s ich pomocou sezónu po sezóne stále zvyšovať výnosy.

Od jednoduchosti manuálneho riadenia po pohodlnosť i-riešení spoločnosti John Deere i-Solutions môžete váš M900i špecifikovať podľa vašich prevádzkových preferencií.

Postrekovač M900i, vybavený kompletným radom i-riešení, vám pomôže zjednodušiť každý aspekt plánovania práce a zaznamenávania údajov. Všetky informácie, ktoré potrebujete pre procesy na ochranu plodín a sledovateľnosť, sa počas práce automaticky zaznamenávajú. Môžete si ich buď vymieňať so svojim kancelárskym počítačom, alebo ich vytlačiť na tlačiarňu v kabíne (voliteľné).

V závislosti od vašich pracovných požiadaviek môžete tiež použiť softvér pre PC od vášho partnera John Deere v Európe. Vďaka nášmu špeciálnemu modelu spolupráce môžete mať istotu, že náš softvér je dokonale ušitý na mieru pre váš trh.

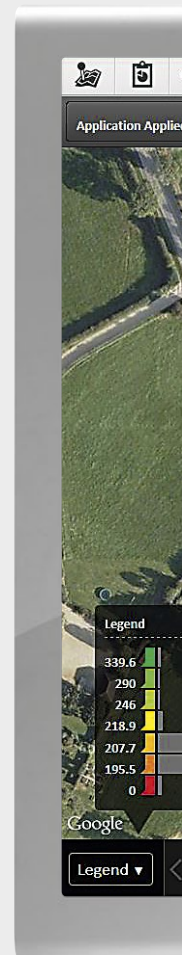

Keď raz zažijete, koľko času a námahy ušetríte pri papierovačkách a plánovaní, budete sa čudovať, ako ste to vôbec zvládali bez produktivity i-riešení. Voľba je na vás.

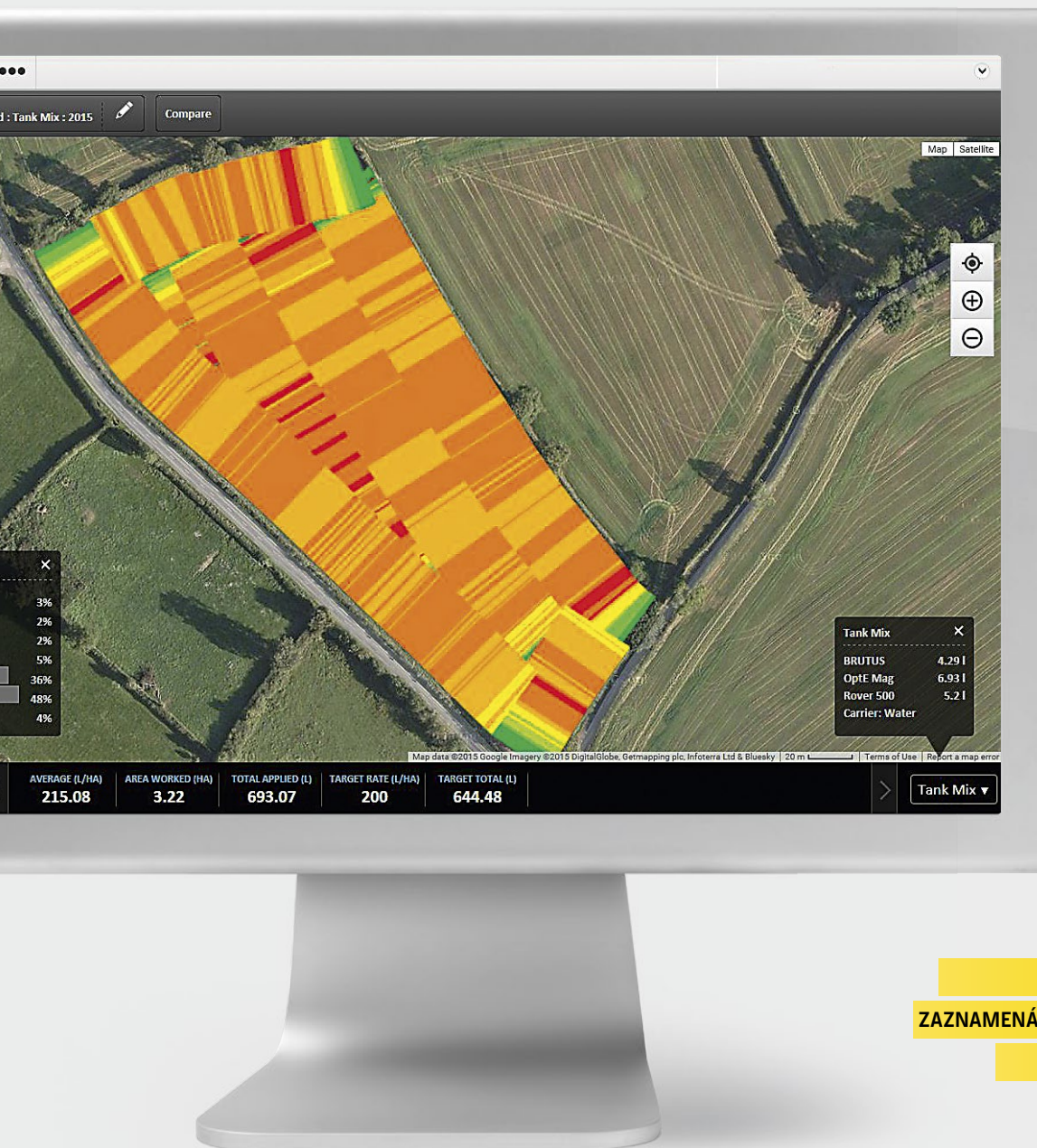

PREDPISOVANIE A MAPOVANIE

ZAZNAMENÁVANIE ÚDAJOV V REÁLNO M ČASE

PRENOS A ANALÝZA



DOKUMENTÁCIA O PRÁCI NA POLI TYPU FIELD DOC

Tento dokumentačný softvér automaticky zaznamenáva všetky činnosti v reálnom čase a potom vám umožní ich prenos do vášho účtu MyJohnDeere.com pre neskoršiu analýzu.

Poznámka: Tieto nástroje na báze GPS si vyžadujú displej GreenStar 3 2630 a prijímač StarFire. Detaily si vyžiadajte u svojho predajcu



POSTREKOVANIE PODĽA MAPY (STANOVENIE POSTREKU PODĽA MAPY)

Potrebujete premenlivé hodnoty postreku? Žiadny problém: len vytvorte mapy predpísaného použitia na svojom kancelárskom počítači, importujte ich do displeja GreenStar 3 2630 vo vašej kabíne a môžete ísť na to. Alebo snímač plodín pripojte k displeju GreenStar 3 2630*

*o možnosti požiadajte svojho predajcu John Deere.

KALKULAČKA NAPLENIA NÁDRŽE

Pri nasledujúcom plánovaní práce zabudnite na ceruzku a papier. Kalkulačka naplnenia nádrže vám okamžite povie, aké množstvo budete potrebovať z každej chemickej látky pre celú prácu, ako aj pre každé naplnenie nádrže alebo čiastočné naplnenie, ktoré potrebujete dokončiť.

Všetko, čo musíte urobiť, je zadať kľúčové údaje, ako veľkosť poľa, rýchlosť postrekovania a použité chemickej látky, a potom už len nastaviť zmes. Tank Fill Calculator urobí v priebehu sekúnd zvyšok, automaticky a bez chýb. Vzhľadom na to, že výpočty sú založené na údajoch zaznamenaných v reálnom čase počas postrekovania, znamená to, že už viac nebudete plytvať časom ani chemickými prostriedkami!



PLNENIE: ZJEDNODUŠENÉ OVLÁDANIE

Prevádzka nemôže byť ľahšia ani pohodlnejšia. Ergonomická stanica obsluhy je vybavená veľkými rukoväťami ventilov, ktoré minimalizujú možnosť chýb a šetria cenný čas počas nastavovania stroja.

Voliteľná automatizácia robí plnenie, postrekovanie a vyplachovanie ešte rýchlejším, ľahším a presnejším. Spätnému toku zabraňuje štandardný jednosmerný ventil. Takéto inteligentné riešenia chránia životné prostredie, lebo zabraňujú bodovému znečisteniu a vytečeniu chemických prostriedkov. Pri ventiloch sa nachádza primiešavač chemikálií PowrFill, rozprašovač a skrinky na ochranné odevy. Filtre a hadicové prípojky sú dokonale umiestnené pre uľahčenie činnosti.

- Trvanlivé manuálne ventily
- Rýchlejšie plnenie cez 3" plniace hadicové prípojky
- Samonasávacie čerpadlá
- Prepúšťací ventil, 2" rýchlospojky pre nádrž na vyplachovaciu vodu, prípojka Ecomatic (voliteľná)
- Automatické plnenie a multicyklický systém manipulácie so zvyškami po postreku AutoDilute (voliteľné)





PRIMIEŠAVAČ CHEMIKÁLIÍ POWRFILL

Rýchle a čisté plnenie nemôže byť jednoduchšie. Primiešavač PowrFill zvláda aj veľké vstupné objemy v najkratšom čase. Výkonný injektor rýchlo vťahuje do nádrže chemické prostriedky a obmedzuje riziko penenia. Kompletný so skrinkou na odev a integrovanou nádržou s kohútikom na umývanie rúk.

- Excentricky umiestnená rotačná vyplachovacia dýza prepláchne aj neštandardné balenia
- Môžete ju bezpečne ovládať jednou rukou
- Veko primiešavača s vyplachovacou hlavou pre jednoduché vnútorné čistenie



UDRŽIAVAJTE ČISTOTU

Po naplnení si umyte ruky v samostatnej nádrži na umývanie s obsahom až 20 l čistej vody.



ULOŽTE SI TO

Štandardná úložná skrinka je ideálna na prepravu vecí, ktoré môžete potrebovať vrátane odevu na prezlečenie.



BoomGuard: postrekovacie ramená sú citlivé najmä na zaťaženie a opotrebenie počas rýchlej prepravy po cestách.

Bez ohľadu na to, aká je cesta hrbolatá, BoomGuard zabezpečí minimálne vibrácie. Natlakované akumulátory vo zdviháku ramien poskytujú mimoriadnu podporu, špeciálny prepravný valec podopiera ramená jemne, ale pevne. Pre dlhšiu životnosť ramena a menšie riziko poškodenia.

1

3

Preprava: skonštruovaný pre rýchlosť a stabilitu

S nízkym ťažiskom a rovnomerným rozložením hmotnosti je výkon postrekovača radu M900/M900i na ceste príkladný.

Dokonca aj s plnou nádržou môže byť ťahaný bezpečne a ľahko pri rýchlosti až do 40 km/h*.



*kde je to povolené zákonom

ODPRUŽENIE NÁPRAVY PROROAD

Nárazy a vibrácie rovnako zaťažujú obsluhu aj stroj. Toto dvojité odpruženie nápravy disponuje pevnými, bezúdržbovými polyuretánovými tlmivými, ktoré pohlcujúrazy na cestách a na poli. Spolu s konštrukciou podvozku odolnou proti zaťaženiu, ktorá minimalizuje únavu materiálu, prispieva toto odpruženie k dlhšej životnosti radu M900/M900i.

- Väčší komfort
- Plynulejšia jazda
- Vyššia presnosť postrekovania
- Konštrukcia podvozku umožňujúca hladké prechádzanie cez porast





Nízko zavesená konštrukcia: Nízke ťažisko a rovnomerné rozloženie hmotnosti zaručujú bezpečné a ľahké zaobchádzanie pri rýchlostiach až do 40 km/h*.

2



ProRoad: tento dvojitý systém odpruženia nápravy má špeciálne polyuretánové tlmiče na pohlcovanie rázov na ceste aj na poli. Pre vyšší komfort, väčšiu presnosť postrekovania a dlhšiu životnosť postrekovača.

3

RÝCHLA A JEDNODUCHÁ PREPRAVA

ODOLNÝ A TRVANLIVÝ

AŽ DO 40 KM/H*



*kde je to povolené zákonom

4



Záves guľového typu K-80, potrebný pre pripojenie k traktoru. Úzka konštrukcia oja pre ostré zatáčky a hladké sledovanie stopy na úvrtiach.

5



Úložný box na chemické prostriedky. Pre zvýšenú produktivitu na ceste sú chemické prostriedky bezpečne uložené v uzamykateľnom úložnom boxe s objemom 200 l.

RAMENÁ: VYSOKÁ PRESNOSŤ, NÍZKY ODPAD

Presné postrekovanie závisí od stability ramien. Ramená značky John Deere sú preslávené stabilitou a odolnosťou. Každý rok ponúkame široký sortiment dvojitéch a trojitých skladacích oceľových ramien s kvalitnými vlastnosťami, ktoré zaručujú spoľahlivý a presný výkon.

PRESNOSŤ SA ZAČÍNA PRI STABILITE RAMIEN

Nestabilné ramená priamo vedú k plytvaniu chemickými prostriedkami a slabším výnosom. Všetky ramená John Deere sa vyznačujú stabilitou a vlastnosťami, ktoré si vyžaduje presné postrekovanie. A presnosť redukuje plytvanie, čím sa zvyšuje produktivita.

- Stredové kyvadlo pre vyrovnávanie ramien
- Odpruženie BoomGuard proti výkyvom do strán minimalizuje opotrebovanie
- Tlmenie koncových polôh skladacích valcov ramena

- Pevné guľové ložiská s mazacími bodmi pre dlhšiu životnosť ramien
- Spoľahlivý systém núteného obehu zabezpečuje okamžitý prietok chemických prostriedkov pri spustení
- Vertikálne a horizontálne sklápanie ramien
- Postrekovacie potrubie z nerezovej ocele s rýchlospojkami

Ovládanie dvojitého skladania ramien sa uskutočňuje cez vonkajší hydraulický okruh traktora alebo pomocou voliteľného elektrohydraulického systému. Elektrohydraulické ovládanie je potrebné pre trojité skladacie ramená a funkciu s variabilnou geometriou.





Rameno postrekovača (M952/M952i/M962/M962i)			
Dvojité skladacie ramená dlhé 24 - 30 metrov	Počet sekcií		Šírky sekcií v m
24 / 12 m	4	6-6-6-6	
24 / 12 m	6	4-4-4-4-4-4	
24 / 12 m	8	3-3-3-3-3-3-3-3	
27 / 15 m	9	3-3-3-3-3-3-3-3-3	
28 / 14 m	7	4-4-4-4-4-4-4	
28 / 14 m	8	3-4-4-3-3-4-4-3	
30 / 15 m	9	3-4,5-3-3-3-3-3-4,5-3	
Trojité skladacie ramená dlhé 27 - 40 metrov			
	Počet sekcií		Šírky sekcií v m
27 / 18 m	7	4,5-4,5-3-3-3-4,5-4,5	
27 / 21 m	9	3-3-3-3-3-3-3-3-3	
28 / 20 m	7	4-4-4-4-4-4-4	
30 / 21 m	9	4,5-3-3-3-3-3-3-4,5	
32 / 21 m	8	4-4-4-4-4-4-4-4	
33 / 21 m	9	3-3-4,5-4,5-3-4,5-4,5-3-3	
33 / 21 m	11	3-3-3-3-3-3-3-3-3-3-3	
36 / 24 m	9	4-4-4-4-4-4-4-4-4	
36 / 24 m	12	3-3-3-3-3-3-3-3-3-3-3-3	
39 / 27 m	9	4,5-4,5-4,5-4,5-3-4,5-4,5-4,5-4,5	
39 / 27 m	13	3-3-3-3-3-3-3-3-3-3-3-3-3	
40 / 27 m	13	3,5-3-3-3-3-3-3-3-3-3-3-3-3,5	

VIACÚČELOVÁ OVLÁDACIA PÁKA

Všetky rozhodujúce funkcie, ktoré sa často používajú počas postreku, sú ovládané viacúčelovou ovládacou pákou: Postrek. zap/vyp, ovládanie sekcií ramien, výška ramien, náklon ramien, variabilná geometria, skladanie ramien a aktivácia BoomTrac.



*Všetky ramená sa dodávajú s kruhovou cirkuláciou, s núteným obehom, alebo s ovládaním dýz z kabíny

POSTREKOVANIE: VŽDY PRESNE

4

Rad M900/M900i využije každú kvapku chemického prostriedku tým, že pri postreku nič neponechá náhode. Technika John Deere pomáha vašim vodičom pokryť viac hektárov s jediným naplnením nádrže.

NAČERPAJTE SI VÝKON

Samonasávacie čerpadlá 2 x 280 l/min pracujú pri plnení súčasne a dodávajú kvapalinu tam, kde je potrebná pre minimalizáciu možnosti prerušenia prietoku. V závislosti od veľkosti a množstva dýz je na ramene možné udržať maximálny prietok 250 l/m pre zvýšenú konzistenciu a kapacitu.

KRUHOVÁ CIRKULÁCIA

Tento jednoduchý, ale robustný systém vám umožní naplniť systém chemikáliami úplne až po sekčné ventily v postrekovacom ramene ešte pred začiatkom postrekovania.

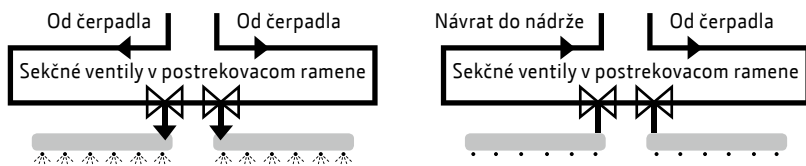

CIRKULÁCIA S NÚTENÝM OBEHOM

V tomto systéme cirkulujú chemikálie až po dýzy ešte pred začiatkom postrekovania. Kvapalina v režime postrekovania preniká z oboch strán do postrekovacieho potrubia a zabezpečuje konštantný tlak a rýchlosť postrekovania.

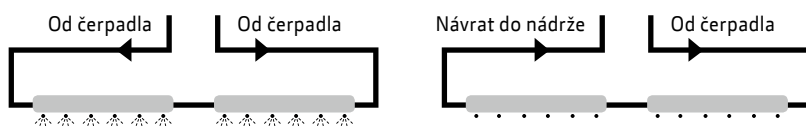

TWINSELECT

Výmena dýz podľa poveternostných podmienok alebo prechod od postrekovania chemikáliami k umelým hnojivám je také jednoduché, ako stlačenie tlačidla s TwinSelect. Táto inovatívna možnosť umožňuje šetrenie času, zvyšuje flexibilitu a každým dňom vám pomáha postriekať viac hektárov.

PRESNOŠŤ

Táto odolná konštrukcia zabezpečuje rovnakú rýchlosť nastavenia výšky nad terénom. Asistent výšky ramien Boom Height Assist alebo voliteľné automatické ovládanie výšky BoomTrac pomáha spustiť postrekovanie pri správnej výške pre dokonalý rozptyl postreku. BoomGuard pohlcuje vertikálne a horizontálne pohyby a obmedzuje nakláňanie, výkyv do strán a kývanie.

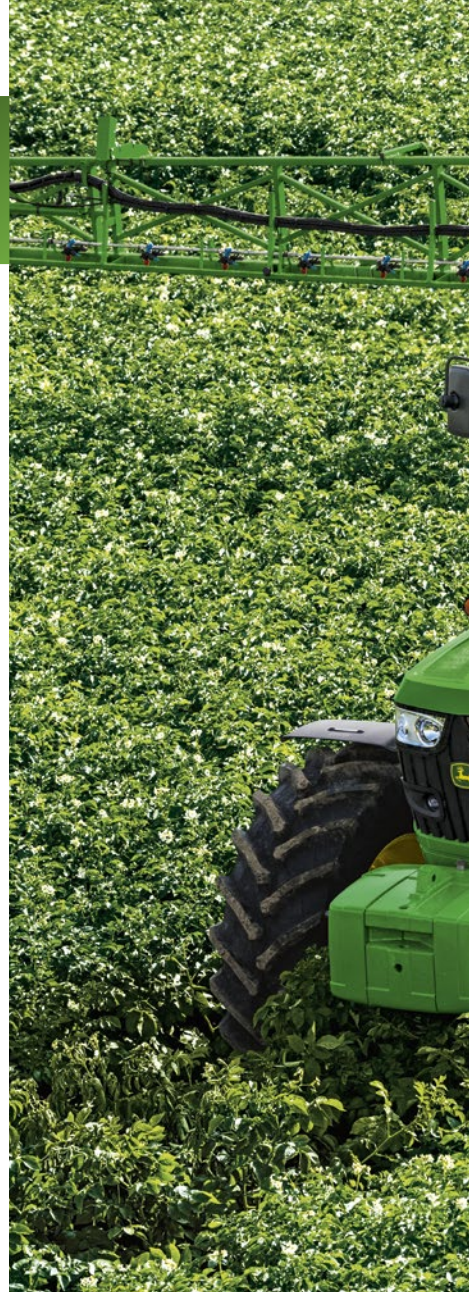

Automatické ovládanie sekcií John Deere

GreenStar SprayerPro preberá úplnú kontrolu nad sekciami ramien a automaticky ich zapína a vypína pri opustení alebo vstupe do vopred nastavenej oblasti a tiež úvratí.

Dokonca aj s menej skúsenou obsluhou a aj na poliach s klinovitým tvarom znižuje vynechávky alebo presahy, a tým aj vaše vstupné náklady na chemické prostriedky.



VÝNIMOČNÁ PRESNOŠŤ

PRESNÉ OVLÁDANIE

VYSOKÁ PRODUKTIVITA



BoomTrac (voliteľné pre M900i)

Automaticky ovláda náklon a výšku ramien nad plodinami alebo na úvrati. Znamená to o starosť menej, predovšetkým na svahoch alebo nerovných poliach.



Použitie rôznych dávok na základe mapy

Rôzne oblasti si vyžadujú odlišný stupeň starostlivosti o plodiny. Táto technológia vám umožní vopred nastaviť vaše aplikácie za pomoci máp postrekovania, ktoré si pripravíte na svojom kancelárskom počítači. Na poli si potom postrekovač urobí v reálnom čase všetky nastavenia a operátorovi umožní sústrediť sa na kvalitu a produktivitu. Softvér, ktorý potrebujete na spustenie aplikácií pre rôzne dávky na poli sa dodáva nainštalovaný na vašom displeji GreenStar 3 2630.



Postrekovacie dýzy John Deere

Dýzy vykonávajú záverečnú činnosť postrekovača, takže sa oplatí používať tie najlepšie. Široký sortiment dýz John Deere obsahuje dýzy s variabilným tlakom, dýzy na tekuté hnojivo a dýzy s nízkym rozptylom s nasávaním vzduchu cez nábežnú hranu. Pre optimálne pokrytie v náročných podmienkach majú dýzy zošíkmenú schému postrekovania, ktorá napomáha prenikaniu chemikálie okolo stoniek a listov rastlín. Výber správnej dýzy pre vaše podmienky sa môže zdať otravnou činnosťou. Ale váš predajca John Deere má vedomosti, skúsenosti a nástroje, ktoré vám pomôžu pri správnom výbere.

VYPLACHOVANIE A RIEDENIE: ČISTÉ RIEŠENIA

Vyplachovať a riediť môžete rýchlo a účinne, všetko z pohodlia vašej kabíny. Jednoducho si na displeji GreenStar zvolíte požadovaný program a nechajte stroj urobiť všetku prácu.

Prednastavenia sú navrhnuté tak, aby spĺňali všetky legislatívne požiadavky EÚ a zaručia, že dokonca aj menej skúsená obsluha vždy dosiahne dobré výsledky.

Všetko na M900/M900i je navrhnuté pre zjednodušenie procesov vyplachovania a zriedovania. Zaoblená nádrž eliminuje rohy a prepážky zabraňujúce prietoku a vďaka systému s núteným obehom môžete čistiť až po postrekovacie potrubia bez straty kvapky z dýz.





PREPLACHOVANIE Z KABÍNY

JEDNODUCHÉ A ÚČINNÉ

BEZ CHÝB

AutoDilute

Tento voliteľný systém vypočíta, aké množstvo čistej vody a koľko cyklov potrebujete, aby ste dosiahli daný pomer zriedenia. Do úvahy berie všetok mŕtvy objem a zvyškový obsah.

Systém AutoDilute je navrhnutý tak, aby spĺňal všetky legislatívne požiadavky EÚ a zaručí, že dokonca aj menej skúsena obsluha vždy dosiahne dobré výsledky.

- Pohodlné ovládanie celého procesu zriedovania z kabíny
- 2 režimy: AutoDilute alebo ContinuousDilute
- Rýchlejšie vyplachovanie pre vyššiu produktivitu
- Menej chýb obsluhy

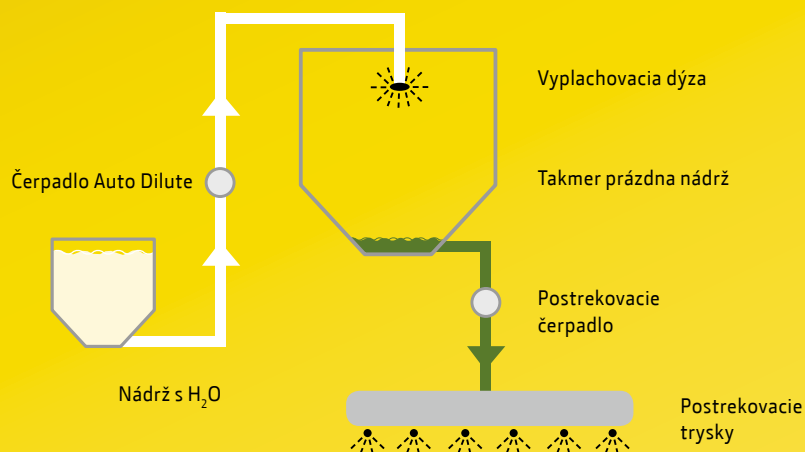

PRISPÔSOBENIE POSTREKOVAČA VAŠIM POTREBÁM: NIČ NEMÔŽE BYŤ JEDNODUCHŠIE

DISPLEJ PRE PRÍDAVNÉ ZARIADENIA 1100

Tento 4,3", plne farebný displej umožňuje jednoduché manuálne ovládanie postrekovača cez štandardnú 12-voltovú prípojku.

- Posúvacie koliesko (umožňuje ľahkú navigáciu)
- Ochrana proti vode IP 65

	ISOBUS	Doku- mentácia	Sekčné riadenie	Poloautoma- tizované plnenie	My John Deere
Displej náradia 1100					
Displej GreenStar 2 1800	X		X*	X	
Displej GreenStar 3 2630	X	X	X	X	X
Displej Command Center 3	X		X*	X	
Command Center 4 4100 display	X				
Displej Comand Center 4 4600	X		X	X	

*Ilen s vybavením John Deere

DISPLEJ GREENSTAR 2 1800

Hľadáte mimoriadnu flexibilitu, komplexné navádzanie, realistické výhľady na pole a ovládanie prídavných zariadení cez ISOBUS? Pozrite sa bližšie na náš displej GreenStar 2 1800!

- 7-palcový, plne farebný displej s ovládacími tlačidlami
- Posúvacie koliesko pre ľahkú navigáciu
- Kompatibilný s ISOBUS (virtuálny terminál)
- Základná dokumentácia John Deere
- Kompatibilný s GreenStar Lightbar, ATU 200, AutoTrac Controller a integrovaným AutoTrac
- Aktivovaný GreenStar SprayerPro
- Kompatibilný s M900 (bez ISOBUS) a M900i (ISOBUS)
- Kompatibilný s prijímačmi StarFire 300 a StarFire 3000



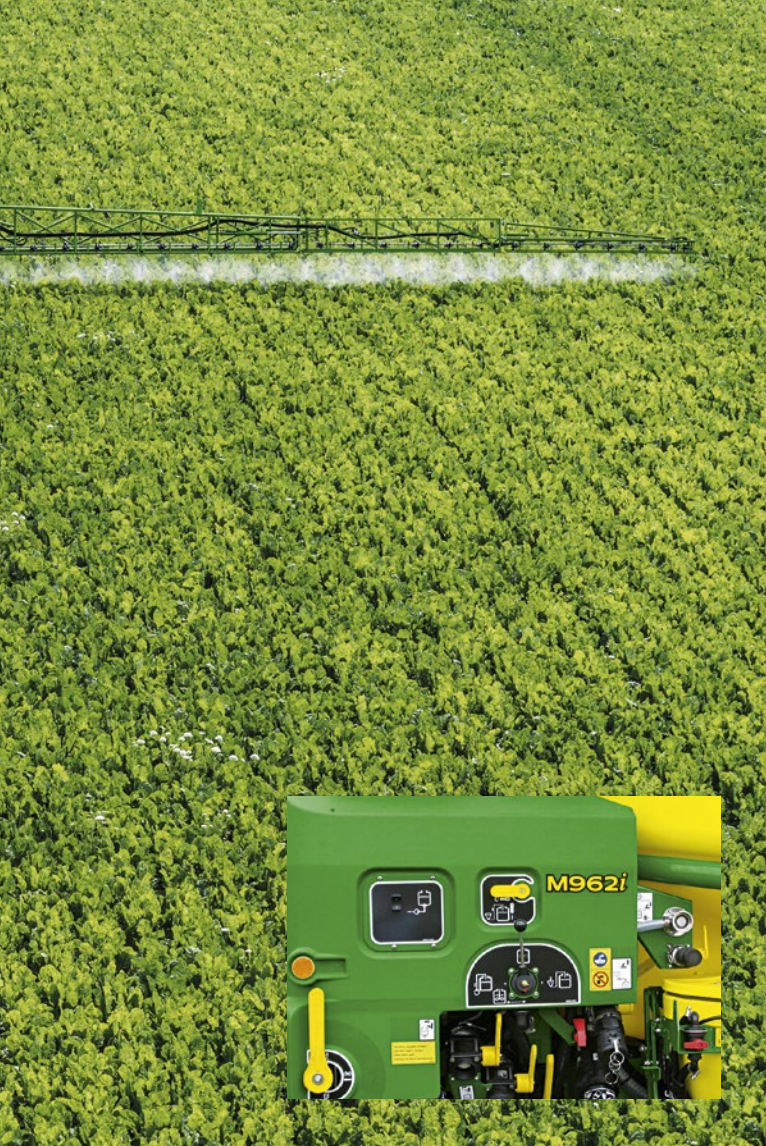

KRAJNÝ DRŽIAK DÝZY

Krajné držiaky dýzy sa nachádzajú na konci postrekovacích ramien a sú vybavené okrajovými postrekovacími špičkami, aby sa zabránilo postrekovaniu priamo do vodného toku. Dostupné sú dva typy okrajových držiakov dýz: manuálne alebo elektrické.

VYSOKOTLAKOVÝ ČISTIČ

Tento vysokotlakový čistič s tlakom 100 barov čistí ako postrekovač, tak aj jeho ramená priamo na poli. Hydraulicky poháňaný systém je vybavený 16-metrovou hadicou, navijakom hadice a striekacou pištoľou.

SAMOČISTIACI TLAKOVÝ FILTER

Súprava samočistiaceho filtra umožňuje obsluhu bez demontáže nádržky filtra vypláchnuť zvyšky, ktoré sa mohli nahromadiť na spodku tlakového filtra.

VOĽBA NÁHONU HYDRAULICKÉHO ČERPADLA

S našim náhonom hydraulického čerpadla sa eliminuje hriadeľ PTO: Jednoduchšie spojenie traktora znižuje nutnosť údržby, jeho súčasťou je ochrana čerpadla.

UZAVRETÝ SYSTÉM PREČERPÁVANIA CHEMICKÝCH PROSTRIEDKOV ECOMATIC

Postrekovač môže byť vybavený uzavretým systémom na prečerpávanie chemických prostriedkov pre použitie väčších, plnitelných nádrží pre ľahšiu manipuláciu s poľnohospodárskymi chemikáliami.

Pre jednoduchšiu manipuláciu s chemickými prostriedkami použite uzavretý systém na prečerpávanie chemických prostriedkov ECOMATIC.

DISPLEJ GREENSTAR 3 2630

Ak rastie vaša firma, rastú aj výzvy. GreenStar 3 2630 má v sebe zabudovanú budúcnosť. Tento plne farebný displej s dotykovou obrazovkou vám umožňuje úplné monitorovanie a kontrolu nad všetkými i-riešeniami, ktoré používate v traktore John Deere, rezačke, kombajne alebo postrekovači.

- Navádzanie a pokročilé navádzanie
- Dokumentácia a aplikácia s premenlivou rýchlosťou
- Pokročilé možnosti ISOBUS (napr. ovládanie sekcií John Deere)
- Automatická detekcia prídavného zariadenia
- Skvelá dotyková obrazovka s uhlopriečkou 26 cm a aktívnym videom
- Monitorovanie výkonu
- USB port na prenos dát
- Pohotovostný režim pre prepravu po ceste alebo použitie v noci



SÚPRAVA NA ODPRUŽENIE RAMIEN NA KOPCOVÝCH POLIACH*

Na zlepšenie jazdy ramena pri vyšších pracovných rýchlostiach alebo v kopcovitom teréne jednoducho namontujte prítlačné pružiny medzi stredové kyvadlo a zadný rám ramena.

PRIJÍMAČ STARFIRE 3000

Tento prijímač pre pokročilé určovanie polohy plynulo spolupracuje so satelitnými systémami GPS a GLONASS, so všetkými stupňami presnosti a so všetkými systémami navádzania John Deere. Od manuálneho navádzania Parallel Tracking po integrované automatické riadenie AutoTrac bude StarFire 3000 rásť s vašou firmou po nasledujúce roky.

- Zlepšená odolnosť proti tieneniu
- Spolahlivý v každom teréne
- Rýchlejšie vyhľadanie satelitov
- 3D modul na kompenzáciu terénu



*Základné vybavenie v Spojenom kráľovstve

Technické špecifikácie

ŠPECIFIKÁCIE POSTREKOVAČA RADU M900	M944	M952	M962	M944i	M952i	M962i
Menovitý objem nádrže, l	4400	5200	6200	4400	5200	6200
Skutočný objem nádrže, l	4620	5460	6510	4620	5460	6510
Vyplachovacia nádrž, l	menovite 620	menovite 620	menovite 620	menovite 620	menovite 620	menovite 620
Nádrž na umývanie rúk, l	18	18	18	18	18	18
12-voltový konektor Cobo	v základnej výbave	v základnej výbave	v základnej výbave	v základnej výbave	v základnej výbave	v základnej výbave
ISOBUS	-	-	-	v základnej výbave	v základnej výbave	v základnej výbave
Ovládanie postrekovača s multifunkčnou pákou (joystick)	v základnej výbave	v základnej výbave	v základnej výbave	v základnej výbave	v základnej výbave	v základnej výbave
Displej prídavného náradia 1100	v základnej výbave	v základnej výbave	v základnej výbave	neuvádza sa	neuvádza sa	neuvádza sa
Displej GS 1800	voliteľné	voliteľné	voliteľné	v základnej výbave	v základnej výbave	v základnej výbave
Displej GS 2630	-	-	-	voliteľné	voliteľné	voliteľné
Samonasávacie piestomembránové čerpadlá postrekovača	v základnej výbave	v základnej výbave	v základnej výbave	v základnej výbave	v základnej výbave	v základnej výbave
Výkon čerpadla, 2 x 280 l/min (max 250 l/min do ramien)	v základnej výbave	v základnej výbave	v základnej výbave	v základnej výbave	v základnej výbave	v základnej výbave
Náhon čerpadla cez VH	v základnej výbave	v základnej výbave	v základnej výbave	v základnej výbave	v základnej výbave	v základnej výbave
Náhon hydraulického čerpadla	voliteľné	voliteľné	voliteľné	voliteľné	voliteľné	voliteľné
Tlak postreku min- max, v baroch	1 - 8	1 - 8	1 - 8	1 - 8	1 - 8	1 - 8
Objem nádrže priamešavača PowrFill, kuželový tvar, 50 l	voliteľné	voliteľné	voliteľné	v základnej výbave	v základnej výbave	v základnej výbave
Svetlá výška pod nápravou*, m	0,7 – 0,9	0,7 – 0,9	0,7 – 0,9	0,7 – 0,9	0,7 – 0,9	0,7 – 0,9
Dvojité polyuretánové odpruženie nápravy ProRoad	v základnej výbave	v základnej výbave	v základnej výbave	v základnej výbave	v základnej výbave	v základnej výbave
Možný rozchod kolies, cm	180 - 225	180 - 225	180 - 225	180 - 225	180 - 225	180 - 225
Skrinka na odev	voliteľné	voliteľné	voliteľné	v základnej výbave	v základnej výbave	v základnej výbave
Uzavretý úložný box na chemické prostriedky so zámkom	voliteľné	voliteľné	voliteľné	voliteľné	voliteľné	voliteľné
Voliteľné riadenie kolies s proporcionálnou hydraulikou so systémom riadenia na úvrati, minimálny polomer otáčania 8 metrov*	voliteľné	voliteľné	voliteľné	voliteľné	voliteľné	voliteľné
Automatické ovládanie náklonu a výšky ramien BoomTrac s riadením na úvrati	-	-	-	voliteľné	voliteľné	voliteľné
Oje pre pripojenie do spodného závesu (nastaviteľná výška)	v základnej výbave	v základnej výbave	v základnej výbave	v základnej výbave	v základnej výbave	v základnej výbave

*Závisí od šírky stopy a zvolených pneumatík

ŠPECIFIKÁCIE SYSTÉMU POSTREKOVANIA	M944	M952	M962	M944i	M952i	M962i
Manuálne ovládané ventily	v základnej výbave	v základnej výbave	v základnej výbave	v základnej výbave	v základnej výbave	v základnej výbave
Automatický systém plnenia nádrže (voľne programovateľný) s elektrickými ventilmi vrátane ochrany proti preplneniu, multicyklický systém správy zvyškov po postreku (AutoDilute)	voliteľné	voliteľné	voliteľné	voliteľné	voliteľné	voliteľné
Integrovaný jednosmerný ventil na strane nasávania obmedzujúci spätný tok	v základnej výbave	v základnej výbave	v základnej výbave	v základnej výbave	v základnej výbave	v základnej výbave
Digitálny snímač úrovne hladiny nádrže s podrobným odčítaním na displeji	voliteľné	voliteľné	voliteľné	voliteľné	voliteľné	voliteľné
Ovládanie zapnutia a vypnutia automatického zmiešavania v závislosti na úrovni hladiny v nádrži (voľne programovateľné)	voliteľné	voliteľné	voliteľné	voliteľné	voliteľné	voliteľné
Ovládanie rýchlosti postreku snímačom tlaku a prietoku	voliteľné	voliteľné	voliteľné	v základnej výbave	v základnej výbave	v základnej výbave
Kontrola priečného prietoku (deteguje opotrebenie dýz, blokovanie postrekovacieho potrubia alebo nesprávne naprogramované veľkosti dýz)	voliteľné	voliteľné	voliteľné	v základnej výbave	v základnej výbave	v základnej výbave
Faktor predvídania v softvéri zaručuje koncentrovaný štart pri manuálnom prepínaní sekcií na úvrati	voliteľné	voliteľné	voliteľné	v základnej výbave	v základnej výbave	v základnej výbave
Počiatkové oneskorenie regulátora tlaku zabraňuje nízkej dávke na začiatku postrekovania v rohoch poľa	voliteľné	voliteľné	voliteľné	v základnej výbave	v základnej výbave	v základnej výbave
Detekcia nízkeho prietoku, automatická voľba snímača prietoku postreku: ak je prietok mimo rozsahu merania prietokovým snímačom, reguláciu preberá tlakový snímač.	voliteľné	voliteľné	voliteľné	v základnej výbave	v základnej výbave	v základnej výbave
Východiskové nastavenie regulátora tlaku zabraňuje nadmernej dávke postreku na začiatku postrekovania po naplnení nádrže	voliteľné	voliteľné	voliteľné	v základnej výbave	v základnej výbave	v základnej výbave

HMOTNOSTI*	M944/M944i	M952/M952i	M962/M962i
Celková hmotnosť prázdneho postrekovača, kg	5350	5370	5390
Celková hmotnosť plného postrekovača, kg	10346	11170	12200
Zaťaženie ťažného oka, kg	2280	2600	3000
Zaťaženie na nápravu, kg	8066	8570	9200

*Všetky hmotnosti sú približné so základným vybavením a 24 -metrovými ramenami

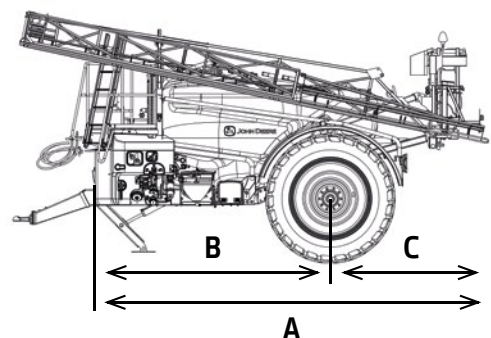
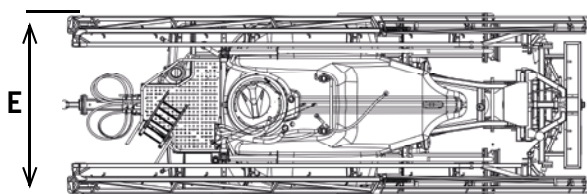
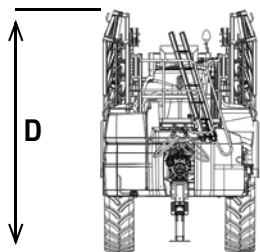

ROZMERY V CM						
Základný postrekovač	Postrekovacie ramená	A	B	C	D	E
M944, M944i	36/24	763	507	256	365	300
M952, M952i	36/24	763	507	256	365	300
M962, M96i	36/24	763	507	256	365	300

*Všetky rozmery sú približné s pneumatikami VF380/90R46. Celková výška stroja závisí od nastavenia ramien.

ŠPECIFIKÁCIE POSTREKOVACÍCH RAMIEN A HYDRAULIKY TYPOVÉHO RADU M900(i)	TYPOVÝ RAD M900	TYPOVÝ RAD M900i
Výškový rozsah ramien*, cm	200	200
Materiál postrekovacích ramien	Oceľ	Oceľ
Gulové ložiská v otočných kĺboch s mazacími bodmi	v základnej výbave	v základnej výbave
Postrekovacie potrubie z nerezovej ocele s rýchlospojkami	v základnej výbave	v základnej výbave
3-smerová ochrana proti vybočeniu ramena	v základnej výbave	v základnej výbave
Rovnožečné, hydraulické nastavenie výšky s odpružením dusíkovým tlakovým akumulátorom a hydraulickým prepravným zámkom	v základnej výbave	v základnej výbave
Stredový rám s vertikálnym a horizontálnym odpružením ramena a zámkom kyvadla (proti vybočeniu do strán)	v základnej výbave	v základnej výbave
Tlmenie koncových polôh v hydraulických valcoch ramena, skladacie valce medzi segmentami postrekovacieho ramena,	v základnej výbave	v základnej výbave
Pripravené na ovládanie sekcií cez GPS	v základnej výbave	v základnej výbave
Hydraulické ovládanie selektívneho riadiaceho ventilu pre postrekovacie ramená, skladanie, výšku a náklon	v základnej výbave	v základnej výbave
Elektrohydraulické ovládanie pre postrekovacie ramená, skladanie, výšku a náklon	voliteľné	voliteľné
Elektrohydraulické ovládanie vrátane filtra hydraulického oleja pre postrekovacie ramená, skladanie, výšku a náklon s funkciou automatického centrovania a indikátorom polohy ramena na displeji so zobrazením aktuálnej alebo prednastavenej polohy a voliteľným riadením nápravy a variabilnou geometriou.	voliteľné	voliteľné
5-násobné telesá dýz	v základnej výbave	v základnej výbave
Kruhová cirkulácia kvapaliny cez sekčné ventily umiestnené v postrekovacom ramene	v základnej výbave	v základnej výbave
Systém s núteným obehom kvapaliny cez postrekovacie potrubie a prívod kvapaliny do postrekovacích potrubí z oboch smerov s režimom postreku pre rýchly a presný nárast tlaku	voliteľné	voliteľné
TwinSelect zahŕňa max. 5 dýz, systémové ovládacie 2 dýz vrátane systému s núteným obehom kvapaliny cez postrekovacie potrubie a duálny prívod kvapaliny v režime postreku	voliteľné	voliteľné
Požiadavky na prietok hydrauliky vždy závisia na zvolených možnostiach. Indikácia minimálnych požiadaviek na prietok hydraulikkej kvapaliny traktorom s úplnými možnosťami pre postrekovače bez náhonu hydraulického čerpadla; l/min	40	40

POSTREKOVACIE RAMENÁ TYPOVÉHO RADU M900(i)		
DVOJITÉ SKLADACIE RAMENÁ	POČET SEKCIÍ	ŠÍRKY SEKCIÍ V M
24 / 12 m	4	6-6-6-6
24 / 12 m	6	4-4-4-4-4-4
24 / 12 m	8	3-3-3-3-3-3-3-3
27 / 15 m	9	3-3-3-3-3-3-3-3-3
28 / 14 m	7	4-4-4-4-4-4-4
28 / 14 m	8	3-4-4-3-3-4-4-3
30 / 15 m	9	3-4,5-3-3-3-3-4,5-3
TROJITÉ SKLADACIE RAMENÁ	POČET SEKCIÍ	ŠÍRKY SEKCIÍ V M
27 / 18 m	7	4,5-4,5-3-3-3-4,5-4,5
27 / 21 m	9	3-3-3-3-3-3-3-3-3
28 / 20 m	7	4-4-4-4-4-4-4
30 / 21 m	9	4,5-3-3-3-3-3-3-4,5
32 / 21 m	8	4-4-4-4-4-4-4-4
33 / 21 m	9	3-3-4,5-4,5-3-4,5-4,5-3-3
33 / 21 m	11	3-3-3-3-3-3-3-3-3-3-3
36 / 24 m	9	4-4-4-4-4-4-4-4-4
36 / 24 m	12	3-3-3-3-3-3-3-3-3-3-3-3
39 / 27 m	9	4,5-4,5-4,5-4,5-3-4,5-4,5-4,5-4,5
39 / 27 m	13	3-3-3-3-3-3-3-3-3-3-3-3-3
40 / 27 m	13	3,5-3-3-3-3-3-3-3-3-3-3-3-3,5

*Všetky ramená sa dodávajú s kruhovou cirkuláciou, s núteným obehom, alebo so systémom TwinSelec

ROZMERY PNEUMATÍK*	M944/M944i	M952/M952i	M962/M962i
Pneumatiky obuté na celozváraných diskoch (10 skrutiek)			
VF 380/90R46	k dispozícii	k dispozícii	k dispozícii
480/80R46	k dispozícii	k dispozícii	k dispozícii
520/85R38	k dispozícii	k dispozícii	k dispozícii
520/85R42	k dispozícii	k dispozícii	k dispozícii
520/85R46	k dispozícii	k dispozícii	k dispozícii
620/70R42	k dispozícii	k dispozícii	k dispozícii
710/70R38	k dispozícii	k dispozícii	neuvádza sa

*Voliteľná veľkosť pneumatiky závisí od typu stroja a zaťaženia nápravy

NOTHING RUNS LIKE A DEERE

Spoločne so sieťou predajcov John Deere sa angažujeme pri podpore a udržiavaní vašich činností. Nikdy neprestaneme investovať do kvalitných a moderných produktov a technológií, okrem iného určených aj na znižovanie prevádzkových nákladov.

Naša efektívna sieť predajcov, ktorých všetci zamestnanci prešli školením spoločnosti John Deere,

je oboznámená s každou maticou a skrutkou vo vašom stroji a má skúsenosti s diagnostikovaním akýchkoľvek potenciálnych problémov.

Na partnerstvo s nami a sieťou našich predajcov sa môžete spoliehať. Po viac ako 175 rokoch pôsobenia v odvetví farmárskeho vybavenia si môžeme byť istí, že spolu sme lepší.



48-2570

AGROSERVIS
spol. s. r. o.

Hadovská cesta 6 945 01 Komárno
tel.: 035-774 05 56 fax: 035-774 05 55
www.deere.sk

Zástupca výrobcu **JOHN DEERE** pre Slovensko



JOHN DEERE

„Vyberte si financovanie, aby ste si mohli kúpiť to najlepšie“

Váš predajca strojov značky John Deere Vám môže ponúknuť široký rozsah finančných produktov, ktoré sú také silné ako naše výrobky. Kontaktujte Vášho predajcu strojov značky John Deere, ktorý Vám pomôže vybrať finančný produkt najlepšie vyhovujúci Vaším možnostiam a potrebám.

Tento textový materiál je určený pre celosvetové použitie. Obsahuje jednak všeobecné informácie, obrázky a popisy, ako aj niektoré ilustrácie a text, ktorý môže obsahovať finančné, úverové, poisťovacie voliteľné možnosti, ktoré nie sú dostupné vo všetkých regiónoch. Kontaktujte, prosím, miestneho predajcu strojov značky John Deere, od ktorého obdržíte podrobnejšie informácie. Firma John Deere si vyhradzuje právo na zmenu technických údajov, konštrukcie a ceny výrobkov popisovaných v tomto textovom materiáli bez predchádzajúceho upozornenia. Kombinácia zelenej a žltej farby, logo jeleňa vo výskoku a nápis JOHN DEERE sú obchodnou značkou spoločnosti Deere & Company.

JohnDeere.com